

領収書等添付用紙

会派・議員名 清 水 勉

[2019年1月分請求分]

使途項目	
調査研究費 ・ 研修費 ・ 広聴広報費 ・ 要請陳情等活動費 会議費 ・ 資料作成費 ・ 資料購入費 ・ 事務所費 (事務費) ・ 人件費	

整理 番号	支払年月日	支出額	按分率	政務活動 費充当額	按分率の説明
					事務所賃借料と同率で按分
191	31.1.4	15,444.-	50%	7,722.-	

※この様式には領収書 1 枚を添付してください。

領収書がはみ出す場合は、別紙として添付してください。(縮小しないでください。)

携帯電話代 (1 2 月分)

別 紙

普通預金通帳

清水 勉 様

店番 [REDACTED] 口座番号 [REDACTED]

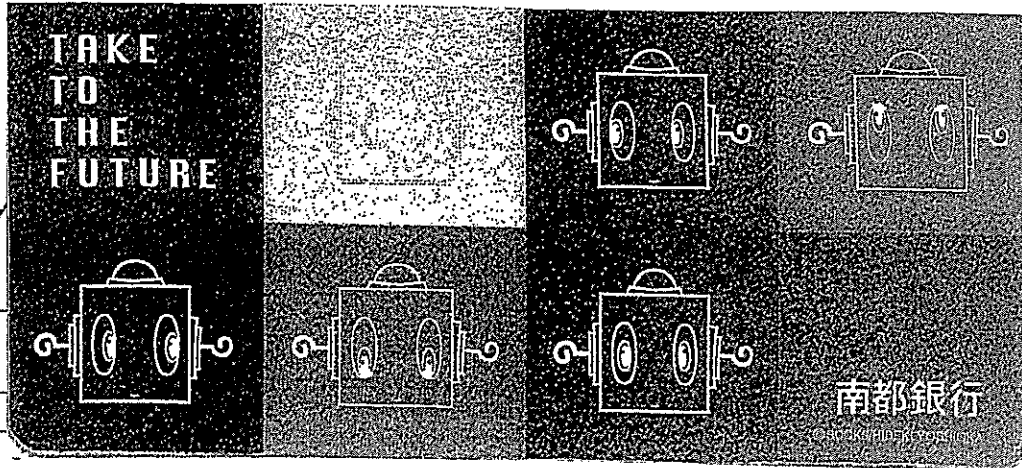

4
5
6
7
8
9
10
11
12

13
14
15
16

17	31-01-04 電話	15,444	トコモ ケイタイ	[REDACTED]
----	-------------	--------	----------	------------

18
19
20
21
22
23
24

- 小切手その他の証券類をお預入れになった場合は、お払戻しのできる予定日時を「お支払金額」欄に記載します。ただし、時間については若干変更することがあります。
- お振込金や自動支払などの内容は「隣欄」のほか「金額」欄にも記入することがあります。
- 通帳に記載されていないお取引が一定件数を超えた場合、お預り金額・お支払金額をそれぞれをまとめて合計額のみ記入することがあります。

領収書等添付用紙

会派・議員名 清水 勉

【 2019年1月分請求分 】

使途項目	
調査研究費 ・ 研修費 ・ 広聴広報費 ・ 要請陳情等活動費 会議費 ・ 資料作成費 ・ 資料購入費 ・ 事務所費 ・ 事務費 ・ 人件費	

整理 番号	支払年月日	支出額	按分率	政務活動費 充当額	按分率の説明
					私的活動と接分
192	31.1.4	4,037.-	50%	2,018.-	

※この様式には領収書1枚を添付してください。

領収書がはみ出す場合は、別紙として添付してください。（縮小しないでください。）

産経新聞（12月分）

別 紙

普通預金通帳

清水 勉 様

店番 [REDACTED] 口座番号 [REDACTED]

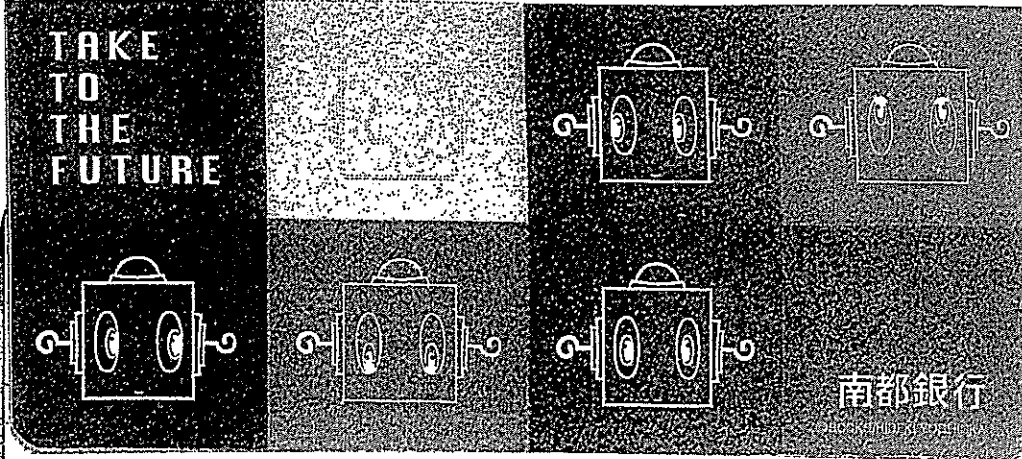

南都銀行

4
5
6
7
8
9
10
11
12

13
14
15
16
17

18	31-01-04	新聞	4,037	サンケイシブツ	[REDACTED]
19					
20					
21					
22					
23					
24					

- 小切手その他の証券類をお預入れになった場合は、お払戻しのできる予定日時を「お支払金額」欄に記載します。ただし、時間については若干変更することがあります。
- お預入金や自動支払などの内容は「摘要」欄のほか「金額」欄にも記入することがあります。
- 通帳に記載されていないお取引が一定件数を超えた場合、お預り金額・お支払金額それぞれをまとめて合計額のみ記入することがあります。

領収書等添付用紙

会派・議員名 清水 勉

【 2019年1月分請求分 】

使途項目	
調査研究費 ・ 研修費 ・ 広聴広報費 ・ 要請陳情等活動費 会議費 ・ 資料作成費 ・ 資料購入費 ・ 事務所費 (事務費) ・ 人件費	

整理 番号	支払年月日	支出額	按分率	政務活動 費充当額	按分率の説明
					事務所賃借料と同率で按分
193	31.1.4	4,391.-	50%	2,195.-	

※この様式には領収書1枚を添付してください。

領収書がはみ出す場合は、別紙として添付してください。（縮小しないでください。）

コピーカウント料金（12月分）

別 紙

普通預金通帳

清水 勉 様

店番 XXXXXXXXXX 口座番号 XXXXXXXXXX

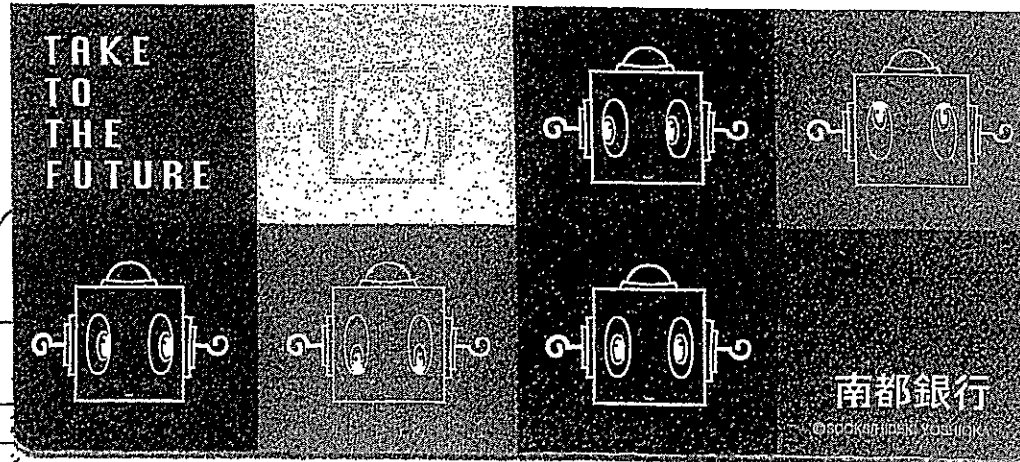

3
4
5
6
7
8
9
10
11
12

13
14
15
16
17
18
19

20	31-01-04	口座振替	4,391	ファミセ TM ロックス(カ)	XXXXXXXXXX
----	----------	------	-------	----------------------------	--

21
22
23
24

- 小切手その他の証券類をお預入れになった場合は、お払戻しのできる予定日時を「お支払金額」欄に記載します。ただし、時間については若干変更することがあります。
- お振込金や自動支払などの内容は「摘要」欄のほか「金融機関」にも記入することがあります。
- 通帳に記載されていないお取引が一定件数を越えた場合、お預り金額・お支払金額それぞれをまとめて合計額のみ記入することがあります。

領収書等添付用紙

会派・議員名 清水 勉

[2019年1月分請求分]

用途項目	
調査研究費 ・ 研修費 ・ 広聴広報費 ・ 要請陳情等活動費 会議費 ・ 資料作成費 ・ 資料購入費 ・ 事務所費 (事務費) ・ 人件費	

整理 番号	支払年月日	支出額	按分率	政務活動 費充当額	按分率の説明
					事務所賃借料と同率で按分
194	31.1.4	15,984.-	50%	7,992.-	

※この様式には領収書1枚を添付してください。

領収書がはみ出す場合は、別紙として添付してください。(縮小しないでください。)

複合機リース料(1月分)

別 紙

普通預金通帳

清水 勉 様

店番

口座番号

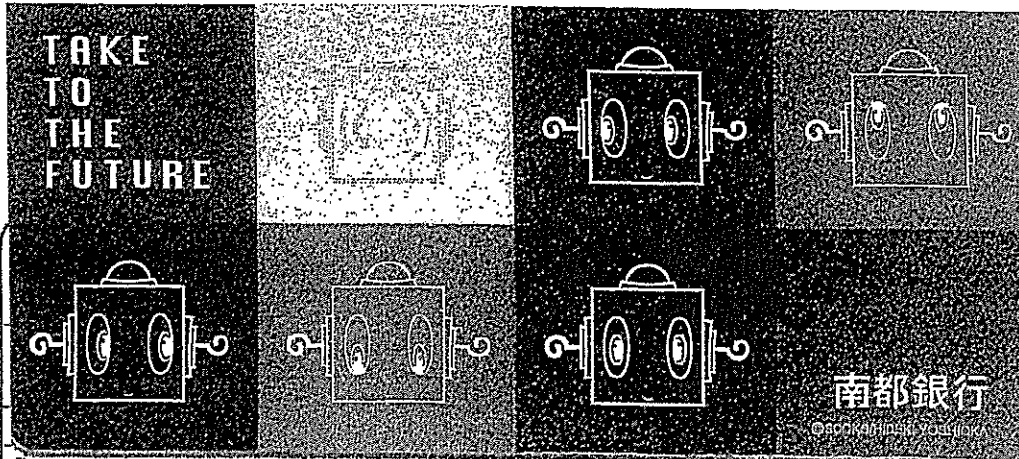

南都銀行

©2008 Nankai Bank, Inc.

3
4
5
6
7
8
9
10
11
12

13
14
15
16
17
18

19	31-01-04	クレジット	15,984	セゾン・リース	
----	----------	-------	--------	---------	--

20
21
22
23
24

○小切手その他の証券類をお預入れになった場合は、お払戻しのできる予定日時を「お支払金額」欄に記載します。
ただし、時間については若干変更することがあります。
○お振込金や自動支払などの内容は「摘要」欄のほか「金額」欄にも記入することがあります。

○通帳に記載されていないお取引が一定件数を超えた場合、お預り金額・お支払金額をそれぞれまとめて合計額のみ記入することがあります。

領収書等添付用紙

会派・議員名 清水 勉

【 2019年1月分請求分 】

使途項目	
調査研究費	研修費
広聴広報費	要請陳情等活動費
会議費	資料作成費
資料購入費	事務所費
事務費	人件費

整理番号	支払年月日	支出額	按分率	政務活動費充当額	按分率の説明
					事務所賃借料と同率で按分
195	31.1.7	75,740.-	50%	37,870.-	

事務所備品

(ワイヤレスメガホンセット代)

NANTO BANK カードサービスご利用明細
いつもご利用いただきましてありがとうございます。

お取引内容	取扱店	ご利用年月日
振替振込	020	31-01-07
お取引銀行	お取引店	口座番号
0162		
お取引	1万円(枚)	5千円(枚)
現金内訳	***	***
お取扱時分	お取引金額	手数料
14:56	¥75,200	¥540
授高		おつり
		*
銀行使用欄	1013	
ご案内またはお振込内容		
三菱UFJ銀行		
カ)イタコーホレーウヨノ サマ		
ウミス ツトム サマ		

真面のご案内等もあわせてご覧ください。南都銀行

75,200+540=¥75,740

No.

領収証

清水勉 様 平成31年 / 月 7 日



金額	¥	7	5	2	0	0	-
----	---	---	---	---	---	---	---

但 アヤスヤホン セ-代
上記正に領収いたしました

現金	
小切手	

〒571-0013 大阪府大阪市中国東区南船場1丁目1番19号
株式会社 イイダコーポレーション
TEL 072-(88)0567

44 NISAGO4778

UNI-PEX

取扱説明書 (保証書付)

定格出力30W・ワイヤレスチューナー付・ホイッスル付

防滴スーパーワイヤレスメガホン

RoHS対応

TWB-300

メガホン本体 : IEC60529 IPX5 [JIS C 0920 保護等級5 (防噴流形)]
ハンドマイク (付属) : IEC60529 IPX4 [JIS C 0920 保護等級4 (防まつ形)]

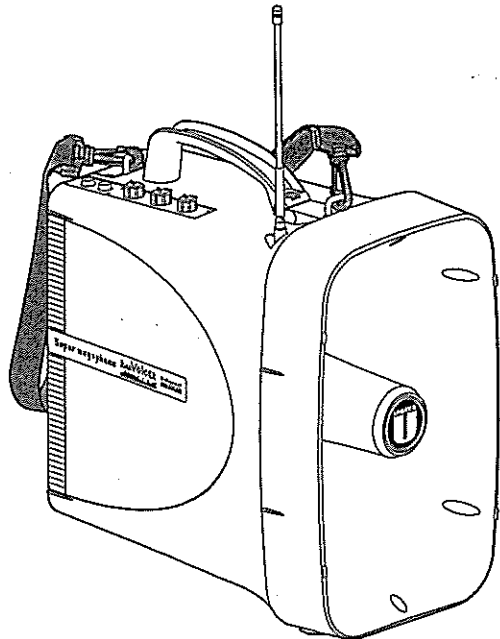

このたびは、ユニペックスメガホンをお買い上げいただき、誠にありがとうございます。

目次

安全上のご注意	1~3
各部の名称と説明	4~6
操作部の説明	7
付属のハンドマイクについて	7
電池の入れ方について	8
周波数設定のしかた	9
300MHz帯ワイヤレスシステムについて	9
ナローポジションについて	10
マイクオーダーについて	10
オプションユニットの取付方法	11
定格	11
外観寸法図	12
サポートのご案内	12
保証書	12

安全上のご注意

必ずお守りください

- ご使用前に必ず、この取扱説明書の「安全上のご注意」と取扱方法に関する説明をよくお読みの上、正しくお使いください。
- お読みになったあとは、必ず保存してください。

安全に正しくお使いいただくために

この取扱説明書および製品への表示では、製品を安全に正しくお使いいただき、あなたや他の人々への危害や財産への損害を未然に防止するために、いろいろな絵表示をしています。その表示と意味は次のようになっています。内容をよく理解してから本文をお読みください。

絵表示の例



△記号は注意(危険・警告)を促す内容があることを告げるものです。図の中に具体的な注意内容が描かれています。



⊘記号は禁止の行為であることを告げるものです。図の中に具体的な注意内容が描かれています。



●記号は行為を強制したり指示する内容を告げるものです。図の中に具体的な注意内容が描かれています。

外觀寸法図

(単位mm)

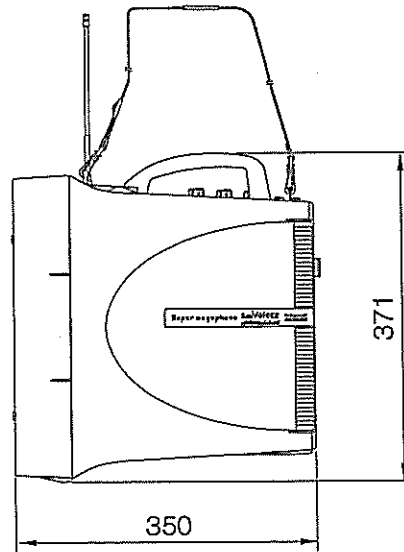
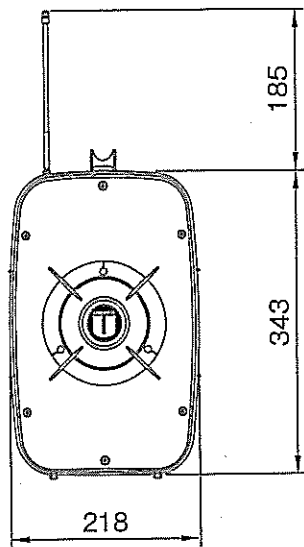

サポートのご案内

■ 修理・お取扱い・お手入れについてのご相談・ご依頼は、お買い上げの販売店にお申し付けください。
販売店に修理を依頼する場合は、下記の項目をお確かめください。

①品名 ②品番 ③お買い上げ日 ④故障の状況 (できるだけ具体的にお願いします)

■ 販売店がご不明な場合は、最寄りの弊社営業所にお問い合わせください。

営業所情報はホームページ
もしくはQRコードにアクセス
してください。
<http://www.unipex.co.jp>



■ その他ご不明な点は、お客様ご相談センターへご相談ください。

UNI-PEX 0120-56-5245 (通話料無料)
お客様ご相談センター 受付時間/9:00~17:00 (土・日・祝日除く)

PHS・携帯電話からのご利用は、
072-855-3334 (通話料がかかります)

【お客様の個人情報のお取り扱いについて】
お客様ご相談センターにおけるお客様の個人情報は、
ご相談対応、修理およびその確認に使用いたします。
個人情報は適切に管理し、正当な理由がある場合を
除き、第三者に提供または開示いたしません。

防滴スーパーワイヤレスメガホン
TWB-300

保証書

製造番号	
保証期間	お買い上げ日 平成 年 月 日より 電子回路部1ヶ年、ケース(外装部) 6ヶ月
お客様	お名前 ご住所 〒 電話()
販売店	店名、住所 電話()

保証規定

この保証書は日本国内においてのみ有効です。この保証書は再発行いたしませんので大切に保管してください。この保証書は本書に明示した期間、条件のもとにおいて無料修理をお約束するものです。したがって、この保証書によってお客様の法律上の権利を制限するものではありません。
(This warranty is valid only in Japan)

無料修理保証の範囲

①保証期間内において、取扱説明書などに従った正常な使用状態において故障した場合に無料で修理いたします。

②修理の際は必ず保証書の提示があること。

③当保証書の所定項目に必要事項が記入され、故意に字句を訂正していないこと。

無料修理保証の免責範囲

(次のような場合は保証期間内でも有料修理となります。)

①使用上の誤り及びお取扱いの乱用などによる故障、磨耗。

②不当な修理改造による故障、損傷。

③正常なご使用でも、消耗部品の自然消耗、磨耗、劣化によるもの。

④お買い上げ後の落下、傷など、お取り扱い上起因するもの。

⑤火災、水害、落雷、地震、その他の天災によるもの。また塩害、有毒ガス、異常電圧などが原因の損傷。

⑥故障の原因が本製品以外の機器の影響によるもの。

⑦常識的に正常な動作状態であるにもかかわらず、修理または部品交換などの要求をされる場合。

本書は本書記載内容で無料修理を行なうことを保証するものです。
お買い上げの日から上記期間内に故障が発生した場合は本書を提示のうえ、
お買い上げの販売店に修理をご依頼ください。

製造元 **日本電音株式会社**

発売元 **ユニペックス株式会社**

〒573-1132 大阪府枚方市沼提田近3-6 TEL.(072)855-3334(代)

RKTTWB300-HO-5

領収書等添付用紙

会派・議員名 清水 勉

【 2019年1月分請求分 】

使途項目	
調査研究費 ・ 研修費 ・ 広聴広報費 ・ 要請陳情等活動費	会議費 ・ 資料作成費 ・ 資料購入費 ・ 事務所費 (事務費) ・ 人件費

整理番号	支払年月日	支出額	按分率	政務活動費充当額	按分率の説明
					事務所賃借料と同率で按分
196	31.1.9	6,239.-	50%	3,119.-	

事務用品

(名刺 100 枚 3 点、賞状用紙 A4.1 袋 2 点、賞状額 A4.2 点)



カードサービスご利用明細

いつもご利用いただきましてありがとうございます。

お取引内容	取扱店	ご利用年月日
振替振込	543	31-01-09
お取引銀行	お取引店	口座番号
0162		
お取引	1万円(枚) 5千円(枚) 千円(枚)	硬貨円
現金内訳	*** **	*
お取扱時分	お取引金額	手数料
14:47	¥5,915	¥324
残高		おつり
	*	*

銀行使用欄
0148

ご案内またはお振込内容
三井住友銀行
カ) クロタ"セイセイト"ウ サマ
クミス" ツトム サマ

E72-107 20.11 605×6×1.000 KCS

裏面のご案内等もあわせてご覧ください。南都銀行

$$5,915 + 324 = \text{¥}6,239$$

アスクルご請求書

2018年12月31日締切分

636-0023
奈良県北葛城郡王寺町
太子3-1-15



お問い合わせ番号 62609064

奈良県議会議員 清水勉事務所
奈良県議会議員 清水勉事務所 様
C1 318802# 00001/00001 62609064 UAC
[Barcode]

00452202 C11-U1

アスクル担当販売店
株式会社黒田生々堂
新町店NO. 2
大阪府大阪市中央区
南久宝寺町1-4-9



573078 010

TEL: 0745-31-3710 FAX: 0745-43-8710

TEL: 06-6268-0255 担当:アスクル担当者
お支払いに関するお問い合わせは担当販売店までお願い申し上げます。

ご購入いただきましてありがとうございます。
記載の通り、ご請求申し上げます。

当月ご請求額 **5,915円**

うち消費税等 (438円)

お支払い日 ▶ 2019年 01月 15日

お支払い方法 ▶ 口座振込

金融機関	三井住友銀行
支店	[Redacted]
口座	[Redacted]

お振込 口座
カ)加ダセ化トウ

対象期間	2018/12/01 ~ 2018/12/31
当月お買い上げ金額	5,915円
当月返品金額	0円
当月値引金額	0円

お振込みの際の手数料はお客様のご負担でお願い申し上げます。

月日 / 伝票番号 / 取引区分 お申込番号 / 商品名	数量	単価(円) (税込)	金額(円) (税込)	備考	税率/ク
12/04 D1854596 N85-8038 名刺マシユマロホワイト180k両面100	3	993 *小 計*	2,979 2,979	30.7以降県議名刺 清水 勉様ご発注分	8.0
12/15 70944593 清水 勉事務所 自宅事務所様分				お届け先変更	
408-379 OA賞状用紙 クリーム地 A4横型タテ書き 1袋(10枚入)	2	513	1,026		8.0
883-9079 VJ 木製賞状額A4ブラウン A4 SRO-1085-40	2	955 *小 計*	1,910 2,936	清水 勉様ご発注分	8.0

裏面もご覧ください。

領収書等添付用紙

会派・議員名 清水 勉

[2019年1月分請求分]

使途項目	
調査研究費 ・ 研修費 ・ 広聴広報費 ・ 要請陳情等活動費	会議費 ・ 資料作成費 ・ 資料購入費 ・ 事務所費 ・ 事務費 ・ 人件費

整理番号	支払年月日	支出額	按分率	政務活動費 充当額	按分率の説明
					後援会活動と按分
197	31.1.9	32,637	50%	16,318	

補助職員給与

NANTO BANK カードサービスご利用明細
いつもご利用いただきましてありがとうございます。

お取引内容	取扱店	ご利用年月日		
振替振込	543	31-01-09		
お取引銀行	お取引店	口座番号		
0162				
お取引	1万円(枚)	5千円(枚)	千円(枚)	硬貨円
現金内訳	***	***	***	*
お取扱時分	お取引金額	手数料		
14:48	¥31,577	¥216		
残高		おつり		
	*	*		

銀行使用欄
0151

ご案内またはお振込内容
南都銀行
[Redacted]
ツミス ツトム サマ

裏面のご案内等もあわせてご覧ください。南都銀行

E72-97 2011 966×6×1,000 KCS

32,637
32,637

(32,637 + 216) + 源泉徴収税額(864) = ¥33,717

32,637
32,637

20円多く振込を(216)
本人より徴収済

令和元年6月18日

4ヶ所訂正 1ヶ所追記

清水 勉

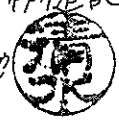

支給年月	所属コード	社員コード	氏名
2019年1月	01	001	様

給与明細書
奈良県議会議員 清水 勉事務所

支給項目	時給	残業手当	深夜残業手当	勤怠減額				
	28,428	1,453		-1,660				
控除項目						課税通勤費	非課税通勤費	支給額合計
							4,200	32,421
	健康保険料	厚生年金料	雇用保険料	社会保険料合計	課税対象額	所得税	住民税	
					28,221	864		
								控除額合計
								864

就業日数	就業	出勤	有給	特別	欠勤	勤務時間	出勤時間	残業	深夜	遅刻早退
		10	0		0			34.25	1.75	0.00

		差引支給額
		31,557

支払		支給日	指定なし
----	--	-----	------

支給年月 2019年1月

氏名

勤怠A

タイムカード

2019/01/04

日付	出勤時間	時間内退	時間内入	退出時間	メモ	就労時間	所定時間	残業	深夜残業	休日	休日残業	休日深夜	早退遅刻	有給時間	有給	欠勤
12月1日(土)															<input type="checkbox"/>	<input type="checkbox"/>
12月2日(日)															<input type="checkbox"/>	<input type="checkbox"/>
12月3日(月)	13:02			16:30		3:28	2:58	0:30					0:02		<input type="checkbox"/>	<input type="checkbox"/>
12月4日(火)															<input type="checkbox"/>	<input type="checkbox"/>
12月5日(水)	13:04			16:17		3:13	2:56	0:17					0:04		<input type="checkbox"/>	<input type="checkbox"/>
12月6日(木)															<input type="checkbox"/>	<input type="checkbox"/>
12月7日(金)															<input type="checkbox"/>	<input type="checkbox"/>
12月8日(土)															<input type="checkbox"/>	<input type="checkbox"/>
12月9日(日)															<input type="checkbox"/>	<input type="checkbox"/>
12月10日(月)	9:09			16:10		6:16	6:06	0:10					0:09		<input type="checkbox"/>	<input type="checkbox"/>
12月11日(火)	13:04			16:15		3:11	2:56	0:15					0:04		<input type="checkbox"/>	<input type="checkbox"/>
12月12日(水)															<input type="checkbox"/>	<input type="checkbox"/>
12月13日(木)	13:01			15:02		2:01	2:01						0:59		<input type="checkbox"/>	<input type="checkbox"/>
12月14日(金)	13:02			16:06		3:04	2:58	0:06					0:02		<input type="checkbox"/>	<input type="checkbox"/>
12月15日(土)															<input type="checkbox"/>	<input type="checkbox"/>
12月16日(日)															<input type="checkbox"/>	<input type="checkbox"/>
12月17日(月)	13:02			16:06		3:04	2:58	0:06					0:02		<input type="checkbox"/>	<input type="checkbox"/>
12月18日(火)															<input type="checkbox"/>	<input type="checkbox"/>
12月19日(水)	13:01			15:36		2:35	2:35						0:25		<input type="checkbox"/>	<input type="checkbox"/>
12月20日(木)	9:14			16:18		6:19	6:01	0:18					0:14		<input type="checkbox"/>	<input type="checkbox"/>
12月21日(金)	13:03			16:05		3:02	2:57	0:05					0:03		<input type="checkbox"/>	<input type="checkbox"/>
12月22日(土)															<input type="checkbox"/>	<input type="checkbox"/>
12月23日(日)															<input type="checkbox"/>	<input type="checkbox"/>
12月24日(月)															<input type="checkbox"/>	<input type="checkbox"/>
12月25日(火)															<input type="checkbox"/>	<input type="checkbox"/>
12月26日(水)															<input type="checkbox"/>	<input type="checkbox"/>
12月27日(木)															<input type="checkbox"/>	<input type="checkbox"/>
12月28日(金)															<input type="checkbox"/>	<input type="checkbox"/>
12月29日(土)															<input type="checkbox"/>	<input type="checkbox"/>
12月30日(日)															<input type="checkbox"/>	<input type="checkbox"/>
12月31日(月)															<input type="checkbox"/>	<input type="checkbox"/>
勤務日数	10	合 計					36:13	34:26	1:47	0:00	0:00	0:00	2:04	0:00	0	0

国税整理 国債資金 32301 平成 31 年 10 月 31 日

給与・総務等 310110 310110

日雇労働者の賃金

退職手当等

税理士等の報酬

役員費等

同上の支払年度年月日

住所 (所在地) [Redacted] 氏名 (姓) ウミス ツトム 様(御中)

電話番号 (電話番号) [Redacted]

納期等の区分 平成 31 年 10 月

支払分源泉所得税及び復興特別所得税

証券受領 [Redacted]

印 [Redacted]

(納取日・付印)

出納(7) 31.1.10 南都・県庁 [Redacted]

左記の合計額を納付しました。

特別徴収用紙 110 0325150

千	百	十	元	角	分	厘
0	3	2	5	1	5	0

千	百	十	元	角	分	厘
4	3	9	6	9		
4	4	1	9	2		

年	未	調整	による
不足	税額		
超過	税額		
本	税		
延	滞	税	
合計	額		

◎ 日本銀行(本店・支店・代理店・蔵入代理店(郵便局を含む。))又は税務署の領収日付印が押されているかお確かめください。

7-03405-0325150 0 (YC-01447) H

¥1,327 のうち

¥864 [Redacted]

領収書等添付用紙

会派・議員名 清水 勉

【 2019年1月分請求分 】

使途項目	
調査研究費 ・ 研修費 ・ 広聴広報費 ・ 要請陳情等活動費 会議費 ・ 資料作成費 ・ 資料購入費 ・ 事務所費 ・ 事務費 ・ 人件費	

整理番号	支払年月日	支出額	按分率	政務活動費 充当額	按分率の説明
					後援会活動と按分
198	31.1.9	15,148-	50%	7,574-	

補助職員給与

NANTO BANK カードサービスご利用明細
 いつもご利用いただきましてありがとうございます。

お取引内容	取扱店	ご利用年月日
振替振込	543	31-01-09
お取引銀行	お取引店	口座番号
0162		
お取引	1万円(枚) 5千円(枚) 千円(枚)	硬貨内
現金内訳	*** **	*** *
お取扱時分	お取引金額	手数料
14:49	¥14,685	¥0
残高		おつり
	*	*

銀行使用欄
0157

ご案内またはお振込内容
南都銀行
[住所] [支店] [口座] [氏名] サマ

リミス ツトム サマ

裏面のご案内等もあわせてご覧ください。南都銀行

(14,685+0)+源泉徴収税額(463)=¥15,148.-

支給年月	所属コード	社員コード	氏名
2019年1月	00102	003	様

給与明細書
奈良県議会議員 清水 勉事務所

支給項目	時給	残業手当	深夜残業手当	勤怠減額				
	14,940	208						
控除項目						課税通勤費	非課税通勤費	支給額合計
								15,148
	健康保険料	厚生年金料	雇用保険料	社会保険料合計	課税対象額	所得税	住民税	
				15,148	463			
								控除額合計
								463

就業日数	就業	出勤	有給	特別	欠勤	就労時間	出勤時間	残業	深夜	遅刻早退			差引支給額
		6	0		0			18.00	0.25	0.00	0.00		

支主		支給日	指定なし
----	--	-----	------

支給年月 2019年1月

氏名

勤意A

タイムカード

2019/01/04

日付	出勤時間	時間内退	時間内入	退出時間	メモ	就労時間	所定時間	残業	深夜残業	休日	休日残業	休日深夜	早退時刻	有給時間	有給	欠勤	
12月1日(土)															<input type="checkbox"/>	<input type="checkbox"/>	
12月2日(日)															<input type="checkbox"/>	<input type="checkbox"/>	
12月3日(月)	8:54			12:06		3:06	3:00	0:06							<input type="checkbox"/>	<input type="checkbox"/>	
12月4日(火)	8:56			12:09		3:04	3:00	0:04							<input type="checkbox"/>	<input type="checkbox"/>	
12月5日(水)															<input type="checkbox"/>	<input type="checkbox"/>	
12月6日(木)	9:00			12:05		3:00	3:00								<input type="checkbox"/>	<input type="checkbox"/>	
12月7日(金)															<input type="checkbox"/>	<input type="checkbox"/>	
12月8日(土)															<input type="checkbox"/>	<input type="checkbox"/>	
12月9日(日)															<input type="checkbox"/>	<input type="checkbox"/>	
12月10日(月)															<input type="checkbox"/>	<input type="checkbox"/>	
12月11日(火)	8:56			12:04		3:04	3:00	0:04							<input type="checkbox"/>	<input type="checkbox"/>	
12月12日(水)															<input type="checkbox"/>	<input type="checkbox"/>	
12月13日(木)	8:56			12:04		3:04	3:00	0:04							<input type="checkbox"/>	<input type="checkbox"/>	
12月14日(金)															<input type="checkbox"/>	<input type="checkbox"/>	
12月15日(土)															<input type="checkbox"/>	<input type="checkbox"/>	
12月16日(日)															<input type="checkbox"/>	<input type="checkbox"/>	
12月17日(月)	8:57			12:04		3:03	3:00	0:03							<input type="checkbox"/>	<input type="checkbox"/>	
12月18日(火)															<input type="checkbox"/>	<input type="checkbox"/>	
12月19日(水)															<input type="checkbox"/>	<input type="checkbox"/>	
12月20日(木)															<input type="checkbox"/>	<input type="checkbox"/>	
12月21日(金)															<input type="checkbox"/>	<input type="checkbox"/>	
12月22日(土)															<input type="checkbox"/>	<input type="checkbox"/>	
12月23日(日)															<input type="checkbox"/>	<input type="checkbox"/>	
12月24日(月)															<input type="checkbox"/>	<input type="checkbox"/>	
12月25日(火)															<input type="checkbox"/>	<input type="checkbox"/>	
12月26日(水)															<input type="checkbox"/>	<input type="checkbox"/>	
12月27日(木)															<input type="checkbox"/>	<input type="checkbox"/>	
12月28日(金)															<input type="checkbox"/>	<input type="checkbox"/>	
12月29日(土)															<input type="checkbox"/>	<input type="checkbox"/>	
12月30日(日)															<input type="checkbox"/>	<input type="checkbox"/>	
12月31日(月)															<input type="checkbox"/>	<input type="checkbox"/>	
勤務日数	6	合 計				18:21	18:00	0:21	0:00	0:00	0:00	0:00	0:00	0:00	0	0	0

国税庁 領収証書 給与所得・退職所得等の 所得税額取高計算書(等)		納期等の区分 平成 年 月 3 / 10 / 1	
区 分 32301	支取年月日 3 / 10 / 10	納税者名 〇〇〇〇〇〇〇〇	住所 東京都 〇〇〇〇〇
標榜・給料等 3 / 10 / 10	支取額 43969	納税額 110	納税方法 〇 3 2 5 1 5 0
労働者等の 賞与 3 / 10 / 10	支取額 44192	納税額 110	納税方法 〇 3 2 5 1 5 0
日雇労働者の 賃金 〇 〇 〇 〇 〇	支取額 〇 〇 〇 〇 〇	納税額 〇 〇 〇 〇 〇	納税方法 〇 3 2 5 1 5 0
退職手当等 〇 〇 〇 〇 〇	支取額 〇 〇 〇 〇 〇	納税額 〇 〇 〇 〇 〇	納税方法 〇 3 2 5 1 5 0
役員等の 報酬 〇 〇 〇 〇 〇	支取額 〇 〇 〇 〇 〇	納税額 〇 〇 〇 〇 〇	納税方法 〇 3 2 5 1 5 0
役員等 〇 〇 〇 〇 〇	支取額 〇 〇 〇 〇 〇	納税額 〇 〇 〇 〇 〇	納税方法 〇 3 2 5 1 5 0
以上の支払 確定年月日 〇 〇 〇 〇 〇	支取額 〇 〇 〇 〇 〇	納税額 〇 〇 〇 〇 〇	納税方法 〇 3 2 5 1 5 0
国庫金 住所 東京都 〇〇〇〇〇	氏名 〇〇〇 〇〇〇	電話番号 〇〇〇〇〇〇〇〇〇	郵便番号 〇〇〇〇〇〇
年未調整による 不足税額 〇 〇 〇 〇 〇		年未調整による 超過税額 〇 〇 〇 〇 〇	
本 税 〇 〇 〇 〇 〇		延 滞 税 〇 〇 〇 〇 〇	
合計額 〇 〇 〇 〇 〇		合計額 〇 〇 〇 〇 〇	

¥1,327のうち

¥463

出納(7)
31.1.10
南都・泉庁

7-03405-03251550 0 (YC-01447) H

領収書等添付用紙

会派・議員名 清水 勉

【 2019年1月分請求分 】

使途項目	
調査研究費 ・ 研修費 ・ 広聴広報費 ・ 要請陳情等活動費	会議費 ・ 資料作成費 ・ 資料購入費 ・ 事務所費 ・ 事務費 ・ 人件費

整理番号	支払年月日	支出額	按分率	政務活動費 充当額	按分率の説明
					後援会活動と按分
199	31.1.9	28,292-	50%	14,146-	

補助職員給与 (賞与)

NANTO BANK カードサービスご利用明細
いつもご利用いただきましてありがとうございます。

お取引内容	取扱店	ご利用年月日
振替振込	543	31-01-09
お取引銀行	お取引店	口座番号
0162		
お取引 1万円(後) 5千円(後) 千円(後) 硬貨円		
現金内訳	*** **	*** *
お取扱時分	お取引金額	手数料
14:48	¥25,307	¥108
残高		おつり
		* *

銀行使用欄
0154

ご案内またはお振込内容
南都銀行
サマ
ツミス ツトム サマ

裏面のご案内等もあわせてご覧ください。南都銀行

(25,307+108)+源泉徴収税額(2,877)=¥28,292.-

支給年月	所属コード	社員コード	氏名
2019年1月	01	001	様

賞与明細書
奈良県議会議員 清水 勉事務所

支給項目	賞与	勤務日数	勤務時間数				
	28,184	74	287.50				
控除項目							支給額合計
							28,184
	健康保険料	厚生年金料	雇用保険料	社会保険料合計	課税対象額	所得税	
					28,184	2,877	
							控除額合計
							2,877

就労日数						就労時間			

		差引支給額
		25,307

入宅		支給日	指定なし
----	--	-----	------

国税 収納金 資金 管理	32301 3/10/10 3/10/10	00036434 03251550	納期等の区分 平成 31 年 10 月 支払分源泉所得税 及び復興特別所得税	領収受領 印 納付 印	(領収日付印) 出納(7) 31.1.10 南都・泉府 在記の各事務所に捺印しました。
給与・給料等 (特例控除を除く)	2 2	43969 44192	110 7327 4511	03251550	5838 5838
日雇労働者の 賃金					
退職手当等					
税理士等の 報酬					
役員費等					
同上の支払 確定年月日					
住所 (郵便番号) 電話番号 氏名 印 摘要	年末調整による 不足税額 年末調整による 超過税額 本 税 延 滞 税 合計額				

¥4,511のうち
 ¥2,877

◎ 日本銀行(本店・支店・代理店・蔵入代理店(郵便局を
 含む。))又は税務署の領収日付印が押されているかお
 確かめください。

7-03405-03251550 0 (YC-01447) H

領収書等添付用紙

会派・議員名 清水 勉

【 2019年1月分請求分 】

使途項目	
調査研究費 ・ 研修費 ・ 広聴広報費 ・ 要請陳情等活動費 会議費 ・ 資料作成費 ・ 資料購入費 ・ 事務所費 ・ 事務費 ・ 人件費	

整理番号	支払年月日	支出額	按分率	政務活動費 充当額	按分率の説明
					後援会活動と按分
200	31.1.9	16,008-	50%	8,004	

補助職員給与(賞与)

NANTO BANK カードサービスご利用明細
いつもご利用いただきましてありがとうございます。

お取引内容	取扱店	ご利用年月日
振替振込	543	31-01-09
お取引銀行	お取引店	口座番号
0162		
お取引(1万円(枚) 5千円(枚) 千円(枚) 硬貨円)	硬貨円	
現金内訳	*** **	*** *
お取扱時分	お取引金額	手数料
14:50	¥14,374	¥0
残高	*	おつり *

銀行使用欄
0162

ご案内またはお振込内容
南都銀行
[住所] サマ
[支店] ツトム サマ

裏面のご案内等もあわせてご覧ください。南都銀行

(14,374+0)+源泉徴収税額(1,634)=¥16,008.-

支給年月	所属コード	社員コード	氏名
2019年1月	00102	003	様

賞与明細書
奈良県議会議員 清水 勉事務所

支給項目	賞与	勤務日数	勤務時間数				
	16,008	53	158.75				
控除項目	健康保険料	厚生年金料	雇用保険料	社会保険料合計	課税対象額	所得税	
					16,008	1,634	
							控除額合計
							1,634

就労日数							就労時間			

		差引支給額
		14,374

外注		支給日	指定なし
----	--	-----	------

60

領収書等添付用紙

会派・議員名 清水 勉

【 2019年1月請求分 】

用途項目	
調査研究費 ・ 研修費 ・ 広聴広報費 ・ 要請陳情等活動費 会議費 ・ 資料作成費 ・ 資料購入費 ・ 事務所費 ・ 事務費 ・ 人件費	

整理 番号	支払年月日	支出額	按分率	政務活動 費充当額	按分率の説明
					政務活動と私的活動の併用で 1/2 按分
201	31.1.15	3,889.-	50%	1,944.-	

※この様式には領収書1枚を添付してください。

領収書がはみ出す場合は、別紙として添付してください。（縮小しないでください。）

ガソリン代

別 紙

46704

EneJet ドットレコーダー

系内品書(領収書)

中央石油販売(株)
香芝インターSS
奈良県香芝市尼寺2-340
TEL:050-3309-9049
2019/01/15(火)13:01

清水 勉 Speedpass 様
28131

売上レギュラー
000260 ¥3889
30.38L @128.0 L- 8 N-22

小計 ¥3,889
合計 ¥3,889
承認No. 0212886
支払方法 一括

事前引 OK
端末処理通番 19219
スピードパスID A05678331
※本書保管上のお願い!!
財布・手帳等にはさんで保管頂く
場合は、印刷面を内側に折り保管
をお願い致します。
いまなら電子マネーナナコで
お支払いいただくと、ガソリン
軽油1Lにつき2ポイント!
No.2315 担当:0001
POS番号01

☆☆☆☆☆☆☆☆☆☆
ナナコキャンペーン開催中!
☆☆☆☆☆☆☆☆☆☆



ガソリン・軽油1Lにつき
2 nanaco ポイント もらえる!
2019年3月31日(日)まで

中央石油販売(株)
香芝インターSS
TEL:050-3309-9049
2019/01/15(火)13:01

オドメーター

46,704Km

領収書等添付用紙

会派・議員名 清 水 勉

【 2019年1月分請求分 】

使途項目	
調査研究費 ・ 研修費 ・ 広聴広報費 ・ 要請陳情等活動費 会議費 ・ 資料作成費 ・ 資料購入費 ・ <u>事務所費</u> ・ 事務費 ・ 人件費	

整理 番号	支払年月日	支出額	按分率	政務活動費 充当額	按分率の説明
					事務所賃借料と同率で按分
203	31.1.21	5,259.-	50%	2,629.-	

※この様式には領収書1枚を添付してください。

領収書がはみ出す場合は、別紙として添付してください。（縮小しないでください。）

事務所電気代（1月分）

別 紙

普通預金通帳

清水 勉 様

店番 [REDACTED] 口座番号 [REDACTED]

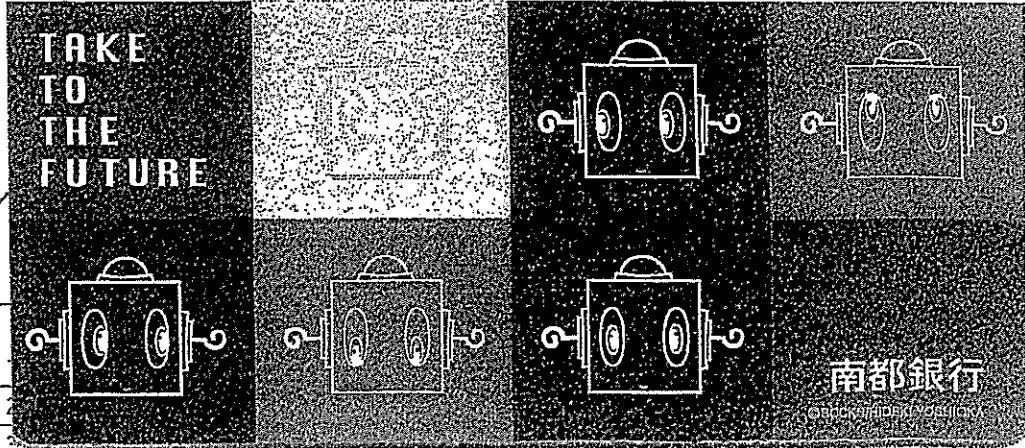

4				
5				
6				
7				
8				
9				
10	31-01-21	電気	5,259	1枚
11				
12				
13				
14				
15				
16				
17				
18				
19				
20				
21				
22				
23				
24				

○小切手その他の証券類をお預入れになった場合は、お払戻しのできる予定日時を「お支払金額」欄に記載します。
 ただし、時間については若干変更することがあります。
 ○お預金や自動支払などの内容は「摘要」欄のほかに「金額」欄にも記入することがあります。
 ○送帳に記載されていないお取引が一定件数を超えた場合、お預り金額・お支払金額それぞれをまとめて合計額のみ記入することがあります。

領収書等添付用紙

会派・議員名 清水 勉

[2019年1月分請求分]

使途項目	
調査研究費 ・ 研修費 ・ 広聴広報費 ・ 要請陳情等活動費 会議費 ・ 資料作成費 ・ 資料購入費 ・ 事務所費 <u>（事務費）</u> ・ 人件費	

整理 番号	支払年月日	支出額	按分率	政務活動 費充当額	按分率の説明
					事務所賃借料と同率で按分
204	31.1.21	7,637.-	50%	3,818.-	

※この様式には領収書1枚を添付してください。

領収書がはみ出す場合は、別紙として添付してください。（縮小しないでください。）

事務所固定電話代（1月分）

別 紙

普通預金通帳

清水 勉 様

店番 [REDACTED] 口座番号 [REDACTED]

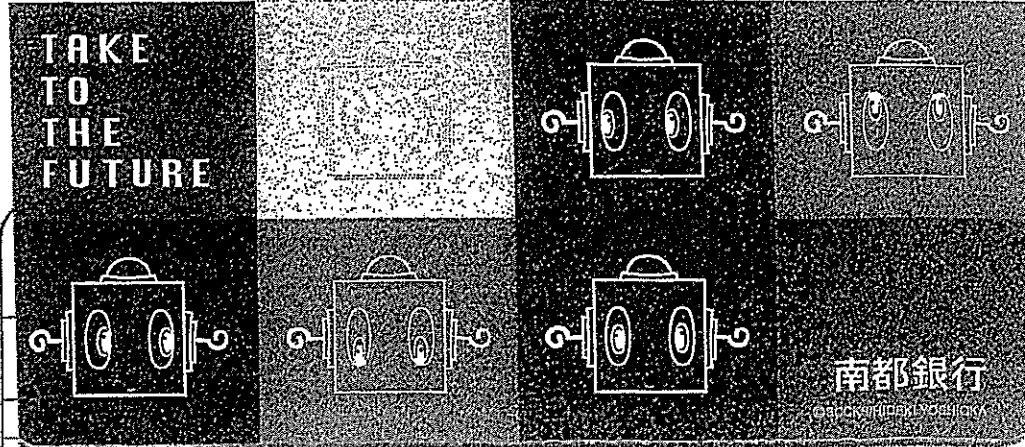

3				
4				
5				
6				
7				
8				
9				
10				
11	31-01-21	電話	7,637	31㊟01カツツ㊟
12				
13				
14				
15				
16				
17				
18				
19				
20				
21				
22				
23				
24				

○小切手その他の証券等をお預入れになった場合は、お払戻しのできる予定日時を「お支払金額」欄に記載します。ただし、時間については若干変更することがあります。

○お振込金や自動支払などの内容は「振込」欄のほか「金額」欄にも記入することがあります。

○通帳に記載されていないお取引が一定件数を超えた場合、お預り金額・お支払金額それぞれをまとめて合計額のみ記入することがあります。

内訳項目 CHARGE BREAKDOWN BY CATEGORY (YEN)	内訳金額(円) AMOUNT (YEN)	請求内訳等詳細 DETAILS OF CHARGE BREAKDOWN	税区分 TAX
◆0745-31-3710 ◇NTT西日本ご利用分 7,410	5,400	フレックス F 振利用料 11月 1日~11月30日 フレックス あつと利用 11月 1日~11月30日 フレックス・テレビ放送サービス利用料 11月 1日~11月30日 ひかり電話 (基本料) 11月 1日~11月30日 ナンバー・ディスプレイ利用料 11月 1日~11月30日 複写サービス利用料 11月 1日~11月30日 追加番号利用料 11月 1日~11月30日 ひかり電話 (通話料) 11月 1日~11月30日 ひかり電話 (携帯電話等への通話料) 11月 1日~11月30日 コニカ・サークルカード料 11月 1日~11月30日 2重号分	合算 合算 合算 合算 合算 合算 合算 合算 合算 合算 合算 合算
	430	発行手数料 本請求書の発行にかかわる各種費用に なります。	合算
◇料金回収代行サービスご利用分 227	100	請求残高当額 (合計) 合算表示の利率計×8%	合算
◇NTT西日本分 (合計) 7,637	548	スカパー・ISAT 通話利用料 スカパー・ISAT 株式会社ご利用分。光 施設利用料 11月分	非課税等
◇合計 7,637	227	スカパー・ISAT (小計)	合算
	7,637	合計	合算

領収書等添付用紙

会派・議員名 清水 勉

【 2019年1月分請求分 】

使途項目

調査研究費 ・ 研修費 ・ 広聴広報費 ・ 要請陳情等活動費
 会議費 ・ 資料作成費 ・ 資料購入費 ・ 事務所費 ・ 事務費 ・ 人件費

整理 番号	支払年月日	支出額	按分率	政務活動 費充当額	按分率の説明
					205

※この様式には領収書1枚を添付してください。

領収書がはみ出す場合は、別紙として添付してください。（縮小しないでください。）

レンタルサーバー料（12月と1月分）

別 紙

6,264×2=¥12,528

普通預金通帳

清水 勉 様

店番 XXXXXXXXXX 口座番号 XXXXXXXXXX

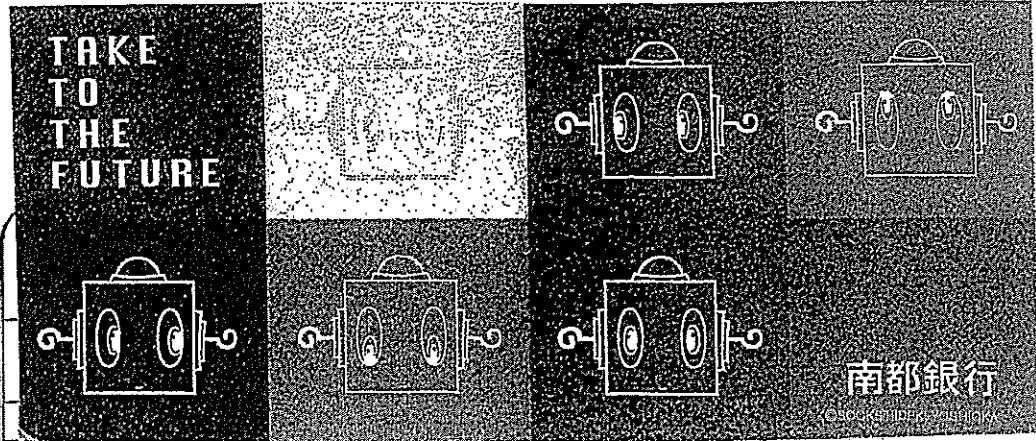

3			
4			
5			
6			
7			
8			
9			
10			
11			



12	31-01-21	口座振替	12,528	か)AUC	XXXXXXXXXX
----	----------	------	--------	-------	--

13					
14					
15					
16					
17					
18					
19					
20					
21					
22					
23					
24					

○ 小切手その他の証券類をお預入れになった場合は、お払戻しのできる予定日時に「お支払金額」欄に記載します。
 ただし、時間については若干変更することがあります。
 ○ お振込金や自動支払などの内容は「摘要」欄のほか「金額」欄にも記入することがあります。
 ○ 過帳に記載されていないお取引が一定件数を超えた場合、お預り金額・お支払金額それぞれをまとめて合計額のみ記入することがあります。

2018年12月27日

奈良県議会議員 清水勉事務所 様

 (株) アジア・ユナイテッド・コンピューティング
代表取締役 正木 茂
本社：〒619-0237 京都府相楽郡精華町下白
けいはんなプラザボ棟9F
営業所：〒631-8002 奈良市二条町2丁目2-7
武田ビル2F
TEL:0742-32-2800 FAX:0742-32-2727
URL <http://www.auc.co.jp>
E-mail 

お詫びとお願い

拝啓 時下ますますご清祥のこととお慶び申し上げます。平素は格別のご高配を賜り、厚く御礼申し上げます。

さて、2018年12月20日付けの口座引落が、弊社の手違いにより、引き落としができなくなりました。深くお詫び申し上げます。

年末年始のお忙しい中、お手数をお掛けして申し訳ないのですが、下記の通り、2019年1月21日の口座引落時に2ヶ月分を請求させていただきます。

よろしくご理解の程お願い申し上げます。

敬具

記

引落日	請求額	引落金額
2018年12月20日	6,264円	→ 0円
2019年 1月21日	6,264円	→ 12,528円

引落口座 南都銀行 

 口座番号 

以上

Asia United Computing

AUCはお客様へのサーバー環境の提供だけでなく、サーバーを含めたお客様全てのインターネット環境をサポートします。

領収書等添付用紙

会派・議員名 清水 勉

【 2019年1月分請求分 】

使途項目	
調査研究費 ・ 研修費 ・ 広聴広報費 ・ 要請陳情等活動費 会議費 ・ 資料作成費 ・ 資料購入費 ・ 事務所費 ・ 事務費 ・ 人件費	

整理 番号	支払年月日	支出額	按分率	政務活動 費充当額	按分率の説明
					事務所賃借料と同率で按分
206	31.1.25	16,324.-	50%	8,162.-	

美しヶ丘ガレージ26番、27番の賃料(1月分)

NANTO BANK カードサービスご利用明細
いつもご利用いただきましてありがとうございます。

お取引内容	取扱店	ご利用年月日
振替振込	543	31-01-25
お取引銀行	お取引店	口座番号
0162		
お取引	1万円(位) 5千円(位) 千円(位)	硬貨円
現金内訳	*** **	*
お取扱時分	お取引金額	手数料
09:14	¥16,000	¥324
残高		おつり
	*	*

銀行使用欄
0032
ご案内またはお振込内容
奈良中央信用金庫
[印] サマ
[印] サマ

お振替人
ご依頼人

E72-107 2311 805×6×1,000 KCS

裏面のご案内等もあわせてご覧ください。南都銀行

16,000+324=¥16,324.-

領収書等添付用紙

会派・議員名 清水 勉

【 2019年1月分請求分 】

使途項目	
調査研究費 ・ 研修費 ・ 広聴広報費 ・ 要請陳情等活動費 会議費 ・ 資料作成費 ・ 資料購入費 ・ <u>事務所費</u> ・ 事務費 ・ 人件費	

整理 番号	支払年月日	支出額	按分率	政務活動費 充当額	按分率の説明
					事務所賃借料と同率で按分
207	31.1.28	640.-	50%	320.-	

※この様式には領収書1枚を添付してください。

領収書がはみ出す場合は、別紙として添付してください。（縮小しないでください。）

事務所水道代（1月分）

別 紙

普通預金通帳

清水 勉 様

店番 XXXXXXXXXX 口座番号 XXXXXXXXXX

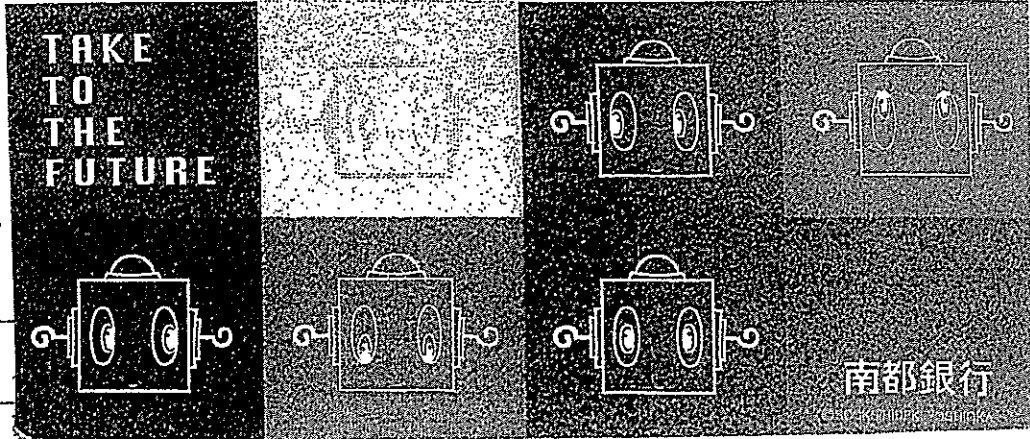

3			
4			
5			
6			
7			
8			
9			
10			
11			
12			
13			
14			
15	31-01-28	水道	640 スイトウ30/12
16			
17			
18			
19			
20			
21			
22			
23			
24			

◎ 小切手その他の証券(お預入れになった場合は、お払戻しのできる予定日時を「お支払記録」欄に記載します。ただし、時間については若干変更することがあります。
 ◎ お預込金や自動支払などの内容は「振替」欄のほか「入金記録」にも記入することがあります。
 ◎ 通帳に記載されていないお取引が一定件数を超えた場合、お預り金封・お支払記録それぞれまとめてお封じのみ記入することがあります。

領収書等添付用紙

会派・議員名 清水 勉

【 2019年1月分請求分 】

使途項目	
調査研究費 ・ 研修費 ・ 広聴広報費 ・ 要請陳情等活動費 会議費 ・ 資料作成費 ・ 資料購入費 ・ 事務所費 ・ 事務費 ・ 人件費	

整理 番号	支払年月日	支出額	按分率	政務活動費 充当額	按分率の説明
					私的活動と按分
208	31.1.28	3,024.-	50%	1,512.-	

※この様式には領収書1枚を添付してください。

領収書がはみ出す場合は、別紙として添付してください。（縮小しないでください。）

奈良新聞（1月分）

別 紙

普通預金通帳

清水 勉 様

店番 [REDACTED] 口座番号 [REDACTED]

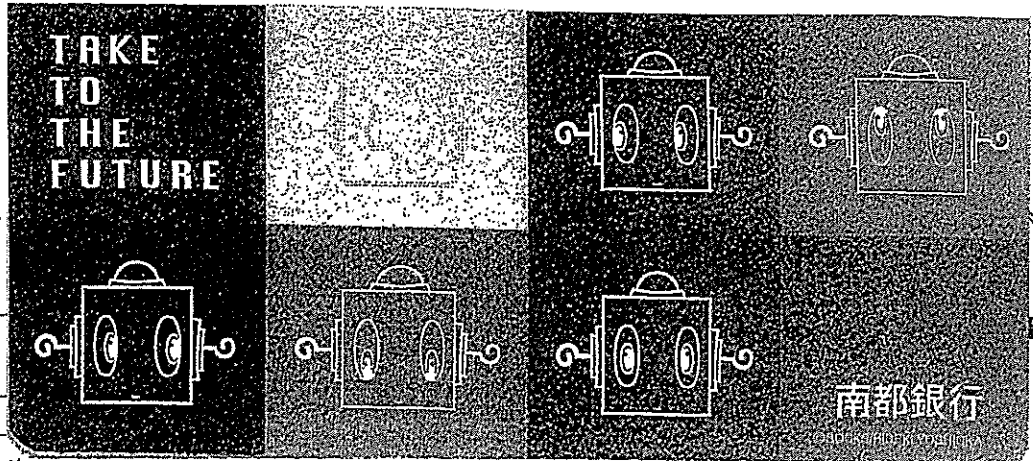

- 4
- 5
- 6
- 7
- 8
- 9
- 10
- 11
- 12
- 13
- 14
- 15
- 16
- 17
- 18
- 19
- 20
- 21
- 22
- 23
- 24

16	31-01-28	口座振替	3,024	シブアタ"イ(セ"	[REDACTED]
----	----------	------	-------	-----------	------------

○ 小切手その他の証券等をお預入れになった場合は、お払戻しのできる予定日時で「お支払金額」欄に記載します。
 ただし、時間については若干変更することがあります。
 ○ お預入金や自動支払などの内容は「摘要」欄のほかに「金額」欄にも記入することがあります。
 ○ 通帳に記載されていないお取引が一定件数を越えた場合、お預り金額・お支払金額それぞれをまとめて合計額のみ記入することがあります。

領収書等添付用紙

会派・議員名 清水 勉

【 2019年1月分請求分 】

使途項目	
調査研究費 ・ 研修費 ・ 広聴広報費 ・ 要請陳情等活動費 会議費 ・ 資料作成費 ・ 資料購入費 ・ 事務所費 ・ 事務費 ・ 人件費	

整理 番号	支払年月日	支出額	按分率	政務活動費 充当額	按分率の説明
					私的活動と按分
209	31.1.28	4,900.-	50%	2,450.-	

※この様式には領収書1枚を添付してください。

領収書がはみ出す場合は、別紙として添付してください。（縮小しないでください。）

日経新聞（1月分）

別 紙

普通預金通帳

清水 勉 様

店番 [REDACTED] 口座番号 [REDACTED]

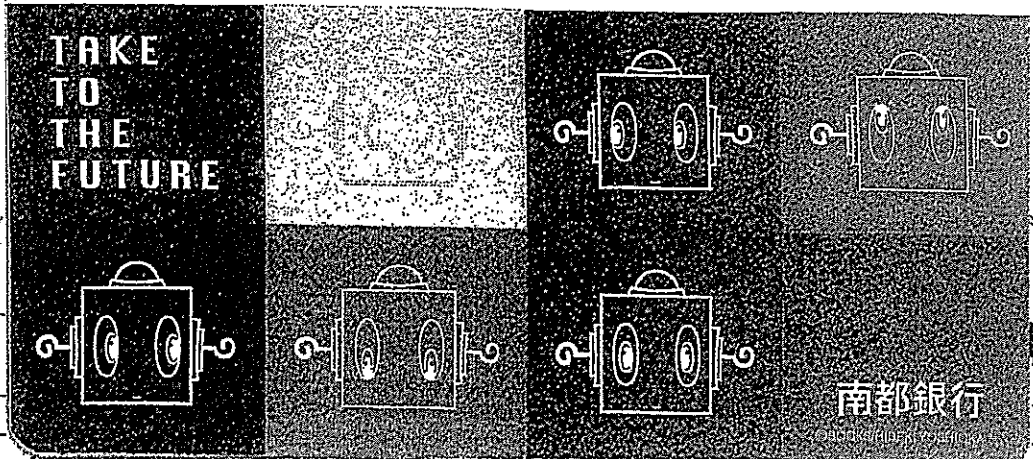

4
5
6
7
8
9
10
11
12

13
14
15
16

17	31-01-28	口座振替	4,900	DF.ヨミウリシブツ	[REDACTED]
----	----------	------	-------	------------	------------

18
19
20
21
22
23
24

◎ 小切手その他の証券等をお預入れになった場合は、お払出しのできる予定日時に「お支払金額」欄に記録します。
 ただし、時間については若干変更することがあります。
 ◎ お振込金や自動支払などの内容は「摘要」欄のほかに「金額」欄にも記入することがあります。
 ◎ 記録に記録されていないお取引が一定件数を超えた場合、お預り金額・お支払金額それぞれをまとめてお計帳のお記入することがあります。

領収書等添付用紙

会派・議員名 清水 勉

【 2019年1月分請求分 】

使途項目	
調査研究費 ・ 研修費 ・ 広聴広報費 ・ 要請陳情等活動費 会議費 ・ 資料作成費 ・ 資料購入費 ・ 事務所費 <u>事務費</u> ・ 人件費	

整理 番号	支払年月日	支出額	按分率	政務活動 費充当額	按分率の説明
					事務所賃借料と同率で按分
210	31.1.28	17,280.-	50%	8,640.-	

※この様式には領収書1枚を添付してください。

領収書がはみ出す場合は、別紙として添付してください。（縮小しないでください。）

パソコンと紙折り機リース料(1月分)

別 紙

領収証

平素は格別のお引き立てを賜り厚く御礼申し上げます。
下記金額を正に領収いたしました。

お客様名 奈良県議会議員 清水 勉 様

お問い合わせ番号 4891183

ご契約者名 清水 勉 様

領収証 No. 20190206-00317
2019年02月06日 発行

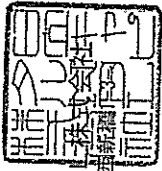

日立キヤブタルニシ株式会社
作成場所：東京都港区東新橋1-3-2

領収金額		領収日
17,280 円	2019年01月28日	

振替 (又はお振込) 金融機関	
金融機関名	南都銀行
支店番号	1000
口座番号	10000000000000000000

※お客様の情報を保護するため、口座番号の一部を省略しております。

No	ご契約年月	ご契約番号	代表物件	当回数	残回数	領収金額 (税込) 円	明細	円	手続手数料
1	2015年06月	1033-7385-1800-00	パソコン	43	5	17,280	リース料 (又は賦払金)	16,000	0
2									
3									
4									
5									
6									
7									
8									
合計				1	件	17,280 円		16,000 円	0 円

【お知らせ】 ご不明な点がございましたら、誠に恐れ入りますが表面のお問合せ先までご連絡を頂きますようお願い申し上げます。

※金額を訂正したものは無効とします。
※青発行は致しません。

印紙税申告納付につき芝罘
税務署承認済

領収書等添付用紙

会派・議員名 清水 勉

【 2019年1月請求分 】

用途項目	
調査研究費 ・ 研修費 ・ 広聴広報費 ・ 要請陳情等活動費 会議費 ・ 資料作成費 ・ 資料購入費 ・ 事務所費 ・ 事務費 ・ 人件費	

整理 番号	支払年月日	支出額	按分率	政務活動 費充当額	按分率の説明
					政務活動と私的活動の併用で 1/2 按分
211	31.1.30	3,855.-	50%	1,927.-	

※この様式には領収書1枚を添付してください。

領収書がはみ出す場合は、別紙として添付してください。（縮小しないでください。）

ガソリン代

別 紙

47184

EneJet FUEL-CO-7-

系内品書(領収書)

中央石油販売(株)
香芝インターSS
奈良県香芝市尼寺2-340
TEL:050-3309-9049
2019/01/30(水)12:44

Speedpass

清水 勉 様
28131

売上
レギュラー
000260 ¥3855
29.88L @129.0 L-7 N-19

小計 ¥3,855
合計 ¥3,855
承認No. 0084396
支払方法 一括

事前OK
端末処理通番 14621
スピードパスID A05678331
※本書保管上のごお願い!!
財布・手帳等にはさんで保管頂く
場合は、印刷面を内側に折り保管
をお願い致します。
いまなら電子マネーナナコで
お支払いいただくと、ガソリン
軽油1Lにつき2ポイント!
No.2000 担当:0001
POS番号01

☆☆☆☆☆☆☆☆☆☆
ナナコキャンペーン開催中!
☆☆☆☆☆☆☆☆☆☆



ガソリン・軽油1Lにつき
2 nanaco ポイントもらえる!
2019年3月31日(日)まで

中央石油販売(株)
香芝インターSS
TEL:050-3309-9049
2019/01/30(水)12:44

オドメーター
47,184Km

領収書等添付用紙

会派・議員名 清水 勉

【 2019年1月分請求分 】

使途項目	
調査研究費 ・ 研修費 ・ 広聴広報費 ・ 要請陳情等活動費 会議費 ・ 資料作成費 ・ 資料購入費 ・ 事務所費 (事務費) ・ 人件費	

整理 番号	支払年月日	支出額	按分率	政務活動 費充当額	按分率の説明
					事務所賃借料と同率で按分
212	31.1.31	15,463.-	50%	7,731.-	

※この様式には領収書1枚を添付してください。

領収書がはみ出す場合は、別紙として添付してください。（縮小しないでください。）

携帯電話代（1月分）

別 紙

普通預金通帳

清水 勉 様

店番 XXXXXXXXXX □ 座番号 XXXXXXXXXX

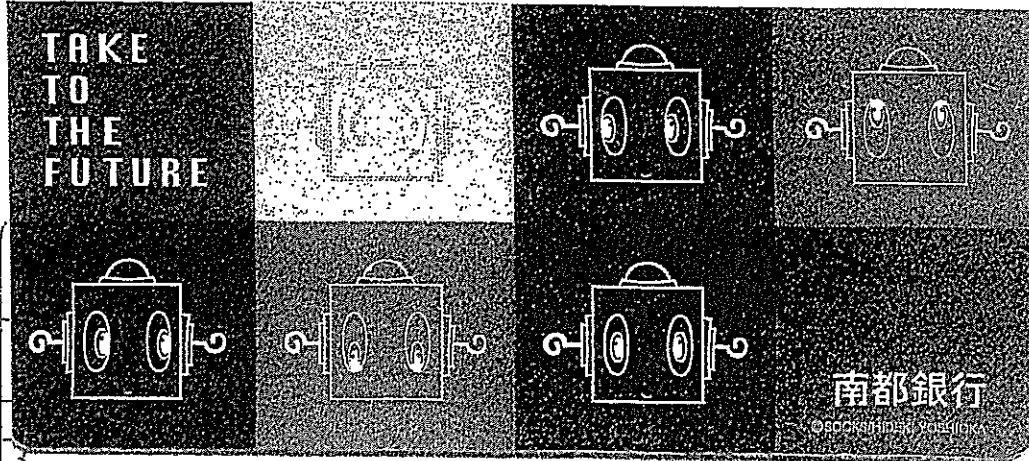

- 3
- 4
- 5
- 6
- 7
- 8
- 9
- 10
- 11
- 12
- 13
- 14
- 15
- 16
- 17
- 18
- 19
- 20
- 21
- 22
- 23
- 24

31-01-31	電話	15,463	トコモ ケイタイ	
----------	----	--------	----------	--

◎ 小切手その他の証券をお預入れになった場合は、お払出しのできる予定日時に「お支払記録」欄に記載します。
 ただし、時間については若干遅延することがあります。

◎ お振込金や自前支払などの内容は「摘要」欄のほかに「金額」欄にも記入することがあります。

◎ 通帳に記載されていないお取引が一案件数を超えた場合、お預り金調・お支払金調それぞれをまとめてお取引のみ記入することがあります。

領収書等添付用紙

会派・議員名 清水 勉

【 2019年1月分請求分 】

用途項目	
調査研究費 ・ 研修費 ・ 広聴広報費 ・ 要請陳情等活動費 会議費 ・ 資料作成費 ・ 資料購入費 ・ 事務所費 ・ <u>事務費</u> ・ 人件費	

整理 番号	支払年月日	支出額	按分率	政務活動 費充当額	按分率の説明
					事務所賃借料と同率で按分
213	31.1.31	3,564.-	50%	1,782.-	

プロバイダー料(12月～1月分)

別 紙

普通預金通帳

清水 勉 様

店番 XXXXXXXXXX 口座番号 XXXXXXXXXX

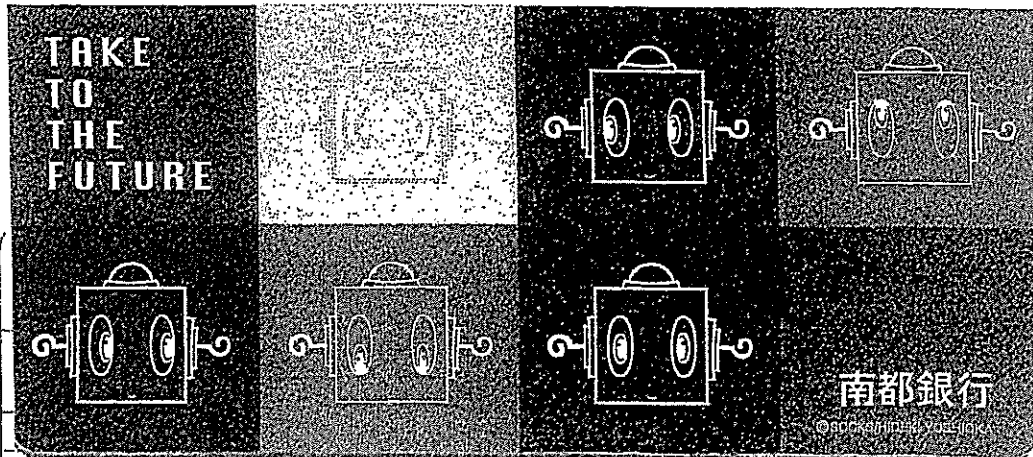

3
4
5
6
7
8
9
10
11
12

13
14
15
16
17
18
19

20 31-01-31 電話 3,564 NTTコミュニケーションズ XXXXXXXXXX

21
22
23
24

○ 小切手その他の振替等をお預入れになった場合は、お払出しのできる予定日時を「お支払予定」欄に記載します。
ただし、時間については若干変更することがあります。

○ お預入金や自動支払などの内容は「摘要」欄のほかに「金振」欄にも記入することがあります。

○ 選定に記録されていないお取引が一定件数を過ぎた場合、お預り金簿・お支払金簿それぞれをまとめてお振替のみ記入することがあります。

領収書等添付用紙

会派・議員名 清 水 勉

[2019年1月分請求分]

使途項目	
調査研究費 ・ 研修費 ・ 広聴広報費 ・ 要請陳情等活動費 会議費 ・ 資料作成費 ・ 資料購入費 ・ 事務所費 ・ 事務費 ・ 人件費	

整理 番号	支払年月日	支出額	按分率	政務活動費 充当額	按分率の説明
					私的活動と接分
214	31.1.31	4,037.-	50%	2,018.-	

※この様式には領収書 1 枚を添付してください。

領収書がはみ出す場合は、別紙として添付してください。(縮小しないでください。)

産経新聞 (1 月分)

別 紙

普通預金通帳

清水 勉 様

店番: [REDACTED] 口座番号: [REDACTED]

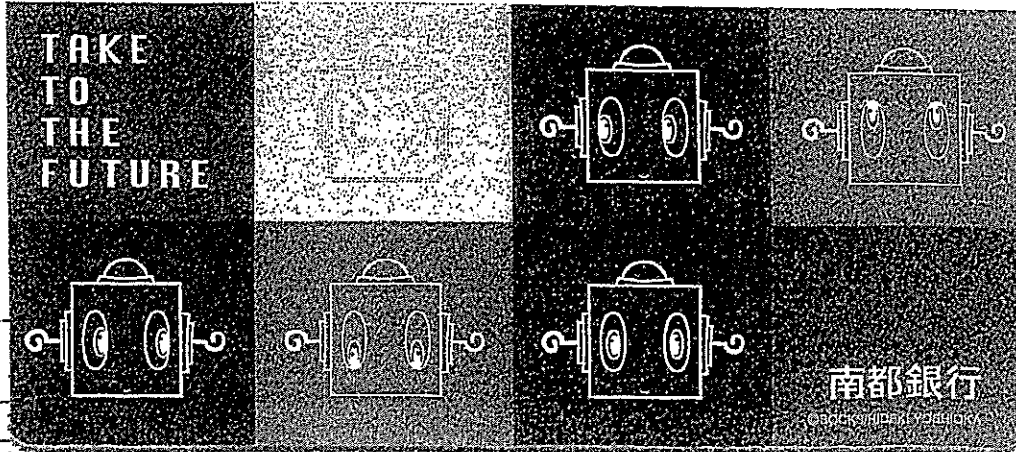

南都銀行

3
4
5
6
7
8
9
10
11
12

13
14
15
16
17
18
19
20

21	31-01-31 新聞	4,037	サンケイソフト	[REDACTED]
22				
23				
24				

- 小切手その他の証券をお預入れになった場合は、お払済しのできる予定日時まで「お支払迄」欄に記入します。ただし、時間については若干変更することがあります。
- お預入金や自動お支払などの内容は「摘要」欄のほかに「金額」欄にも記入することがあります。
- 通帳に記されていないお取引が一定件数を過ぎた場合、お預り金額・お支払金額それぞれをまとめてお振込のみに記入することがあります。

領収書等添付用紙

会派・議員名 清水 勉

【 2019年1月分請求分 】

使途項目	
調査研究費 ・ 研修費 ・ 広聴広報費 ・ 要請陳情等活動費 会議費 ・ 資料作成費 ・ 資料購入費 ・ 事務所費 <u>（事務費）</u> ・ 人件費	

整理 番号	支払年月日	支出額	按分率	政務活動 費充当額	按分率の説明
					事務所賃借料と同率で按分
215	31.1.31	4,119.-	50%	2,059.-	

※この様式には領収書1枚を添付してください。

領収書がはみ出す場合は、別紙として添付してください。（縮小しないでください。）

コピーカウント料金（1月分）

別 紙

普通預金通帳

清水 勉 様

店番 XXXXXXXXXX 口座番号 XXXXXXXXXX

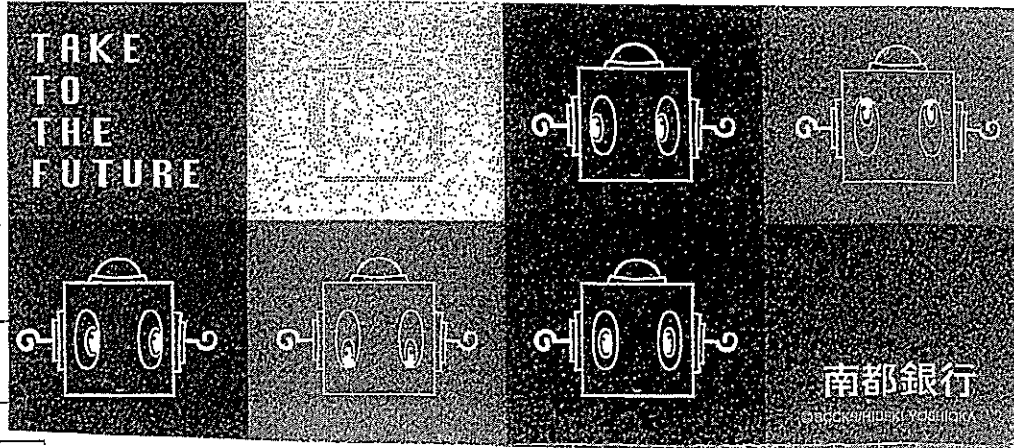

- 3
- 4
- 5
- 6
- 7
- 8
- 9
- 10
- 11
- 12
- 13
- 14
- 15
- 16
- 17
- 18
- 19
- 20
- 21
- 22
- 23
- 24

	31-01-31 口座振替	4,119	7シ ^ハ セ ^ロ ツク ^ス (カ)	
--	---------------	-------	--	--

- 小切手その他の証券等をお預入れになった場合は、お払出しのできる予定日時で「お支払記録」欄に記載します。ただし、時間については若干変更することがあります。
- お振込金や自動支払などの内容は「振込」欄のほか「入金記録」欄にも記入することがあります。
- 通帳に記載されていないお取引が一案件数を越えた場合、お預り記録・お支払記録それぞれをまとめて右対照のみ記入することがあります。

領収書等添付用紙

会派・議員名 清水 勉

【 2019年2月分請求分 】

用途項目	
調査研究費 ・ 研修費 ・ 広聴広報費 ・ 要請陳情等活動費 会議費 ・ 資料作成費 ・ 資料購入費 ・ 事務所費 <u>（事務費）</u> ・ 人件費	

整理 番号	支払年月日	支出額	按分率	政務活動 費充当額	按分率の説明
					事務所賃借料と同率で按分
216	31.2.4	15,984.-	50%	7,992.-	

※この様式には領収書1枚を添付してください。

領収書がはみ出す場合は、別紙として添付してください。（縮小しないでください。）

複合機リース料（2月分）

別 紙

普通預金通帳

清水 勉 様

店番 [REDACTED] 口座番号 [REDACTED]

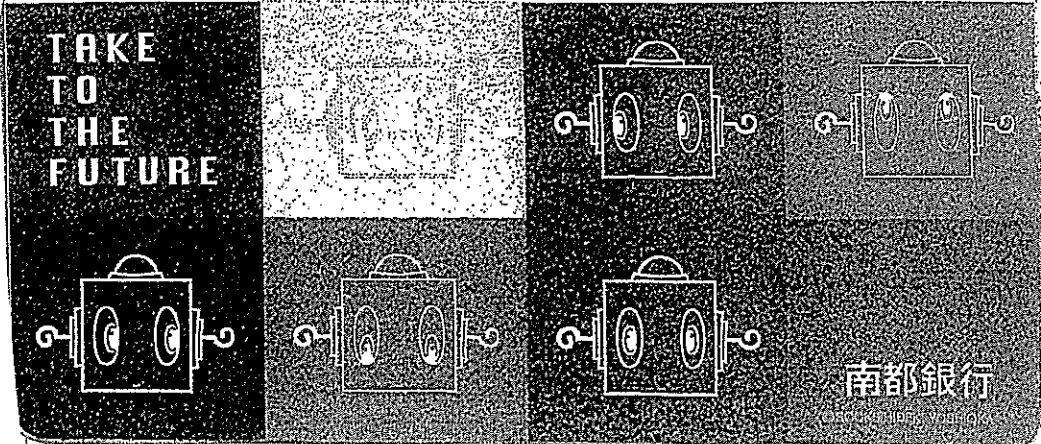

2
3
4
5
6
7
8
9
10
11
12

13
14
15
16
17
18
19
20
21
22

23 31-02-04 クレジット 15,984 セゾンリス [REDACTED]

◆小切手その他の振替簿をお預入れになった場合は、お預入れのできる予定日時まで「お支払記録」欄に記入します。
 ◆過剰に記録されていないお取引が一案件を超過した場合は、お預り金額・お支払金額それぞれをまとめて右記欄にお記入することがあります。
 ◆お預り金額や自動お支払などの内容は「お預り」欄のほか「お支払」にも記入することがあります。

領収書等添付用紙

会派・議員名 清水勉

[2019年2月分請求分]

使途項目	
調査研究費 ・ 研修費 ・ 広聴広報費 ・ 要請陳情等活動費 会議費 ・ 資料作成費 ・ 資料購入費 ・ 事務所費 ・ 事務費 ・ 人件費	

整理番号	支払年月日	支出額	按分率	政務活動費 充当額	按分率の説明
					後援会活動と按分
217	31.2.8	43,119-	50%	21,559-	

補助職員給与

NANTO BANK カードサービスご利用明細
 いつもご利用いただきましてありがとうございます。

お取引内容	取扱店	ご利用年月日		
振替振込	020	31-02-08		
お取引銀行	お取引店	口座番号		
0162				
お取引	1万円(枚)	5千円(枚)	千円(枚)	枚数円
現金内訳	***	***	***	*
お取扱時分	お取引金額	手数料		
15:23	¥41,613	¥324		
残高		おつり		
	*	*		

銀行使用欄
0198

ご案内またはお振込内容
南都銀行
[住所] サマ
[支店] ツトム サマ

裏面のご案内等もあわせてご覧ください。南都銀行

(41,613+324)+源泉徴収税額(1,182)=¥43,119.-

給与明細書

奈良県議会議員 清水 勉事務所

支給年月	所属コード	社員コード	氏名
2019年2月	01	001	様

支給項目	時給	残業手当	深夜残業手当	勤怠減額			
	40,255	1,038		-2,698			
控除項目					課税通勤費	非課税通勤費	支給額合計
						4,200	42,795
	健康保険料	厚生年金料	雇用保険料	社会保険料合計	課税対象額	所得税	住民税
					38,595	1,182	
							控除額合計
							1,182

就業日数	就業	出勤	有給	特別	欠勤	就業時間	出勤時間	残業	深夜	遅刻早退
		13	0		0			48.50	1.25	0.00

		差引支給額
		41,613

人		支給日	指定なし
---	--	-----	------

タイムカード

2019/04/04

勤怠A

氏名

支給年月 2019年2月

日付	出勤時間	時間内退	時間内入	退出時間	メモ	就労時間	所定時間	残業	深夜残業	休日	休日残業	休日深夜	早退遅刻	有給時間	有給	欠勤
1月1日(火)															<input type="checkbox"/>	<input type="checkbox"/>
1月2日(水)															<input type="checkbox"/>	<input type="checkbox"/>
1月3日(木)															<input type="checkbox"/>	<input type="checkbox"/>
1月4日(金)															<input type="checkbox"/>	<input type="checkbox"/>
1月5日(土)															<input type="checkbox"/>	<input type="checkbox"/>
1月6日(日)															<input type="checkbox"/>	<input type="checkbox"/>
1月7日(月)															<input type="checkbox"/>	<input type="checkbox"/>
1月8日(火)															<input type="checkbox"/>	<input type="checkbox"/>
1月9日(水)	12:59			16:04		3:05	3:01	0:04							<input type="checkbox"/>	<input type="checkbox"/>
1月10日(木)	9:04			16:22		6:33	6:11	0:22				0:04			<input type="checkbox"/>	<input type="checkbox"/>
1月11日(金)	13:03			16:05		3:02	2:57	0:05				0:03			<input type="checkbox"/>	<input type="checkbox"/>
1月12日(土)															<input type="checkbox"/>	<input type="checkbox"/>
1月13日(日)															<input type="checkbox"/>	<input type="checkbox"/>
1月14日(月)															<input type="checkbox"/>	<input type="checkbox"/>
1月15日(火)	9:04			12:06		2:56	2:56					0:04			<input type="checkbox"/>	<input type="checkbox"/>
1月16日(水)															<input type="checkbox"/>	<input type="checkbox"/>
1月17日(木)	9:05			10:10		1:05	1:05					1:55			<input type="checkbox"/>	<input type="checkbox"/>
1月18日(金)															<input type="checkbox"/>	<input type="checkbox"/>
1月19日(土)															<input type="checkbox"/>	<input type="checkbox"/>
1月20日(日)															<input type="checkbox"/>	<input type="checkbox"/>
1月21日(月)	9:02			16:09		6:22	6:13	0:09				0:02			<input type="checkbox"/>	<input type="checkbox"/>
1月22日(火)	13:03			15:04		2:01	2:01					0:59			<input type="checkbox"/>	<input type="checkbox"/>
1月23日(水)	9:04			16:22		6:33	6:11	0:22				0:04			<input type="checkbox"/>	<input type="checkbox"/>
1月24日(木)	13:01			16:04		3:03	2:59	0:04				0:01			<input type="checkbox"/>	<input type="checkbox"/>
1月25日(金)															<input type="checkbox"/>	<input type="checkbox"/>
1月26日(土)															<input type="checkbox"/>	<input type="checkbox"/>
1月27日(日)															<input type="checkbox"/>	<input type="checkbox"/>
1月28日(月)	13:06			16:10		3:04	2:54	0:10				0:06			<input type="checkbox"/>	<input type="checkbox"/>
1月29日(火)	9:02			16:06		6:19	6:13	0:06				0:02			<input type="checkbox"/>	<input type="checkbox"/>
1月30日(水)	13:03			16:05		3:02	2:57	0:05				0:03			<input type="checkbox"/>	<input type="checkbox"/>
1月31日(木)	9:01			12:04		2:59	2:59					0:01			<input type="checkbox"/>	<input type="checkbox"/>
勤務日数	13	合計				50:04	48:37	1:27	0:00	0:00	0:00	3:24	0:00	0:00	0	0

国税整理

32301

平成 31 年 3 月 7 日

納期等の区分
平成 31 年 3 月 7 日

証券受領 印
日付書

納税額
110

納税額
036434

納税額
03251550

総支払額・退還所得等の
所得税徴収高計算書(号)

納税者名 カツラキ
税務署 00036434

区分	支払年月日	支払額	納税額	延滞税	合計額
滞給・給料等	3/7/08	56233	1722		57955
退職手当等					
日雇労働者の賃金					
役員賞与					
税理士等の報酬					
国上の支払確定年月日					
住居(所在地)	[Redacted]				
氏名	シメス ツトム				
電話番号	[Redacted]				
摘要					

年末調整による不足税額

年末調整による超過税額

本税 1722

延滞税

合計額 1722

出納(6)

31.2.12

南都・県庁

(領収日付印)

左記の合計額を領収しました。

日本銀行(本店・支店・代理店・蔵入代理店(郵便局を含む。))又は税務署の領収日付印が押されているかお確かめください。

4-03405-03251550 0 (YC-01574) H

¥1,722のうち

¥1,182 [Redacted]

領収書等添付用紙

会派・議員名 清水 勉

【 2019年2月分請求分 】

用途項目	
調査研究費 ・ 研修費 ・ 広聴広報費 ・ 要請陳情等活動費 会議費 ・ 資料作成費 ・ 資料購入費 ・ 事務所費 ・ 事務費 ・ 人件費	

整理番号	支払年月日	支出額	按分率	政務活動費 充当額	按分率の説明
					後援会活動と按分
218	31.2.8	17,854-	50%	8,927-	

補助職員給与

NANTO BANK カードサービスご利用明細
いつもご利用いただきましてありがとうございます。

お取引内容	取扱店	ご利用年月日		
振替振込	020	31-02-08		
お取引銀行	お取引店	口座番号		
0162				
お取引	1万円(枚)	5千円(枚)	千円(枚)	硬貨円
現金内訳	***	***	***	*
お取扱時分	お取引金額	手数料		
15:23	¥17,098	¥216		
残高		おつり		
	*	*		

銀行使用構
0201
ご案内またはお振込内容
お取引人 南都銀行
ご依頼人 ツミス ツトム サマ

E72-107 30.05 885×6×1.000 PFP

裏面のご案内等もあわせてご覧ください。南都銀行

(17,098+216)+源泉徴収税額(540)=¥17,854.-

支給年月	所属コード	社員コード	氏名
2019年2月	00102	003	様

給与明細書
奈良県議会議員 清水 勉事務所

支給項目	時給	残業手当	深夜残業手当	勤怠減額				
	17,430	208						
控除項目						課税通勤費	非課税通勤費	支給額合計
								17,638
	健康保険料	厚生年金料	雇用保険料	社会保険料合計	課税対象額	所得税	住民税	
					17,638	540		
								控除額合計
								540

就業日数	就業	出勤	有給	特別	欠勤	就業時間	出勤時間	残業	深夜	遅刻早退		差引支給額
		7	0		0			21.00	0.25	0.00	0.00	

入元		支給日	指定なし
----	--	-----	------

00

支給年月 2019年2月

氏名

勤怠A

タイムカード

2019/04/04

日付	出勤時間	時間内退	時間内入	退社時間	メモ	就労時間	所定時間	残業	深夜残業	休日	休日残業	休日深夜	早退遅刻	有給時間	有給	欠勤								
1月1日(火)															<input type="checkbox"/>	<input type="checkbox"/>								
1月2日(水)															<input type="checkbox"/>	<input type="checkbox"/>								
1月3日(木)															<input type="checkbox"/>	<input type="checkbox"/>								
1月4日(金)															<input type="checkbox"/>	<input type="checkbox"/>								
1月5日(土)															<input type="checkbox"/>	<input type="checkbox"/>								
1月6日(日)															<input type="checkbox"/>	<input type="checkbox"/>								
1月7日(月)	8:57			12:05		3:03	3:00	0:03							<input type="checkbox"/>	<input type="checkbox"/>								
1月8日(火)	8:57			12:06		3:03	3:00	0:03							<input type="checkbox"/>	<input type="checkbox"/>								
1月9日(水)															<input type="checkbox"/>	<input type="checkbox"/>								
1月10日(木)															<input type="checkbox"/>	<input type="checkbox"/>								
1月11日(金)	8:59			12:08		3:01	3:00	0:01							<input type="checkbox"/>	<input type="checkbox"/>								
1月12日(土)															<input type="checkbox"/>	<input type="checkbox"/>								
1月13日(日)															<input type="checkbox"/>	<input type="checkbox"/>								
1月14日(月)															<input type="checkbox"/>	<input type="checkbox"/>								
1月15日(火)															<input type="checkbox"/>	<input type="checkbox"/>								
1月16日(水)	8:55			12:04		3:05	3:00	0:05							<input type="checkbox"/>	<input type="checkbox"/>								
1月17日(木)															<input type="checkbox"/>	<input type="checkbox"/>								
1月18日(金)	8:55			12:04		3:05	3:00	0:05							<input type="checkbox"/>	<input type="checkbox"/>								
1月19日(土)															<input type="checkbox"/>	<input type="checkbox"/>								
1月20日(日)															<input type="checkbox"/>	<input type="checkbox"/>								
1月21日(月)															<input type="checkbox"/>	<input type="checkbox"/>								
1月22日(火)	8:58			12:07		3:02	3:00	0:02							<input type="checkbox"/>	<input type="checkbox"/>								
1月23日(水)															<input type="checkbox"/>	<input type="checkbox"/>								
1月24日(木)															<input type="checkbox"/>	<input type="checkbox"/>								
1月25日(金)															<input type="checkbox"/>	<input type="checkbox"/>								
1月26日(土)															<input type="checkbox"/>	<input type="checkbox"/>								
1月27日(日)															<input type="checkbox"/>	<input type="checkbox"/>								
1月28日(月)															<input type="checkbox"/>	<input type="checkbox"/>								
1月29日(火)															<input type="checkbox"/>	<input type="checkbox"/>								
1月30日(水)	8:59			12:06		3:01	3:00	0:01							<input type="checkbox"/>	<input type="checkbox"/>								
1月31日(木)															<input type="checkbox"/>	<input type="checkbox"/>								
勤務日数	7															合計	0	0	0:00	0:00	0:00	0:00	0	0

給与所得・退職所得等の
所得税徴収高計算書(等)

給 領 収 証 書

国税徴収高計算書

32301 3/10 1172233

3/10 1172233

3/10 1172233

3/10 1172233

3/10 1172233

3/10 1172233

3/10 1172233

3/10 1172233

3/10 1172233

3/10 1172233

3/10 1172233

3/10 1172233

3/10 1172233

3/10 1172233

3/10 1172233

3/10 1172233

3/10 1172233

3/10 1172233

3/10 1172233

3/10 1172233

3/10 1172233

3/10 1172233

3/10 1172233

3/10 1172233

3/10 1172233

3/10 1172233

3/10 1172233

3/10 1172233

3/10 1172233

3/10 1172233

3/10 1172233

3/10 1172233

3/10 1172233

3/10 1172233

3/10 1172233

3/10 1172233

3/10 1172233

3/10 1172233

3/10 1172233

3/10 1172233

3/10 1172233

3/10 1172233

3/10 1172233

3/10 1172233

3/10 1172233

3/10 1172233

3/10 1172233

3/10 1172233

3/10 1172233

3/10 1172233

3/10 1172233

3/10 1172233

3/10 1172233

3/10 1172233

3/10 1172233

3/10 1172233

3/10 1172233

3/10 1172233

3/10 1172233

3/10 1172233

3/10 1172233

3/10 1172233

3/10 1172233

3/10 1172233

3/10 1172233

3/10 1172233

納期等の区分
平成 3/10 年 月
支払分源泉所得税
及び復興特別所得税

証券受領
印
日
月
年

(納期日付印)
出納(6)
31.2.12
南都・県庁

¥1,722のうち

¥540

◎ 日本銀行(本店・支店・代理店・蔵入代理店(郵便局を
含む。))又は税務署の領収日付印が押されているかお
確かめください。

住所
(郵便番号)
氏名
〒117-2233
東京都文京区千石 1-17-22
印

国庫金

摘要

領収書等添付用紙

会派・議員名 清水 勉

[2019年2月分請求分]

使途項目	
調査研究費 ・ 研修費 ・ 広聴広報費 ・ 要請陳情等活動費	
会議費 ・ 資料作成費 ・ 資料購入費 ・ 事務所費 (事務費) ・ 人件費	

整理番号	支払年月日	支出額	按分率	政務活動費充当額	按分率の説明
					事務所賃借料と同率で按分
219	31.2.8	14,032.-	50%	7,016.-	

事務用品

(アルカリ乾電池 単3形、単4形、単1形各1セット、テーブルチェスト1点、ピータッチテープラミネート1点、ピータッチテープ黄2点、木製台木一行印2点)

NANTO BANK カードサービスご利用明細
いつもご利用いただきましてありがとうございます。

お取引内容	取扱店	ご利用年月日
振替振込予約	020	31-02-08
お取引銀行	お取引店	口座番号
0162		
お取引 (万円(後) 5千円(後) 千円(後) 円(後)	通貨円	
現金内訳	*** **	*
お取扱時分	お取引金額	手数料
15:22	¥13,708	¥324
残高		おつり
	*	*

銀行使用欄

0195 お振込日31年 2月12日

ご案内またはお振込内容

三井住友銀行

カ) クロタ"セイセイ"ウ サマ

ウミス" ツトム サマ

裏面のご案内等もあわせてご覧ください。南都銀行

13,708+324=¥14,032

アスクルご請求書

2019年01月31日締切分

636-0023
奈良県北葛城郡王寺町
太子3-1-15



お問い合わせ番号 62609064

奈良県議会議員 清水勉事務所
奈良県議会議員 清水勉事務所 様
C1 329553# 00001/00001 62609064 U A
[Barcode]

00477822 C11-U1

アスクル担当販売店

株式会社黒田生々堂
新町店NO. 2
大阪府大阪市中央区
南久宝寺町1-4-9

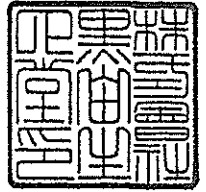

573078 010

TEL: 0745-31-3710 FAX: 0745-43-8710

TEL: 06-6268-0255 担当:アスクル担当者
お支払いに関するお問い合わせは担当販売店までお願い申し上げます。

お買い上げいただきましてありがとうございます。
記載の通り、ご請求申し上げます。

当月ご請求額 **13,708円**

うち消費税等 (1,015円)

お支払い日 ▶ 2019年 02月 15日
お支払い方法 ▶ 口座振込
金融機関 三井住友銀行
支店 [Redacted]
お振込 口座 [Redacted]
カカダセイイトリ

対象期間	2019/01/01 ~ 2019/01/31
当月お買い上げ金額	13,708円
当月返品金額	0円
当月値引金額	0円

お振込みの際の手数料はお客様のご負担でお願い申し上げます。

月日 / 伝票番号 / 取引区分 お申込番号 / 商品名	数量	単価(円) (税込)	金額(円) (税込)	備考	税率/グリー
01/30 78515771 清水 勉事務所 自宅事務所様分				お届け先変更	
293-0886 アルカリ乾電池 単3形 1セット (10本入×3箱)	1	758	758		8.0
293-0895 アルカリ乾電池 単4形 1セット (10本入×3箱)	1	758	758		8.0
532-692 アルカリ乾電池 単1形 1セット (30本)	1	3,638	3,638		8.0
209-0268 別] テーブルチェスト 白 ET-430 (218593) 1台	1	1,080	1,080		8.0
653-320 ラミネートテープTZ e-231V1 2MM5個パック	1	4,514	4,514		8.0
382-611 TZ e-631 P-TOUCH用テープ黄12MM	2	948	1,896		8.0
		小 計	12,644	清水 勉様ご発注分	
D2597720					
705-4068 一行印文字高 4.5MM 4.5×22MMWEB	2	370	740		8.0
991-0301 アスクル運賃	1	324	324		8.0
		小 計	1,064	清水 勉様ご発注分	

領収書等添付用紙

会派・議員名 清水 勉

【 2019年2月分請求分 】

使途項目	
調査研究費 ・ 研修費 ・ 広聴広報費 ・ 要請陳情等活動費 会議費 ・ 資料作成費 ・ <u>資料購入費</u> ・ 事務所費 ・ 事務費 ・ 人件費	

整理番号	支払年月日	支出額	按分率	政務活動費充当額	按分率の説明
220	31.2.8	31,320.-	100%	31,320.-	

住宅地図

(上牧町、王寺町、広陵町、河合町)

NANTO BANK カードサービスご利用明細
いつもご利用いただきましてありがとうございます。

お取引内容		取扱店	ご利用年月日
振替振込予約		020	31-02-08
お取引銀行	お取引店	口座番号	
0162			
お取引		1万円(枚)	5千円(枚)
現金内訳		***	***
お取扱時分		お取引金額	手数料
15:26		¥31,104	¥216
残高		おつり	
		*	

銀行使用欄
0206 お振込日31年 2月12日
ご案内またはお振込内容
南都銀行
カ) センリツ サマ
ツミス ツトム サマ

E72-107 30.05.896×6×1.000 HFP

裏面のご案内等もあわせてご覧ください。南都銀行

31,104+216=¥31,320.-

請求書



No. F19020003355

清水勉事務所 様
 〒 お客様コードNO. 74572348300
 〒 [Redacted]

2019年02月06日

株式会社ゼン

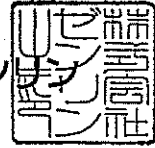

奈良営業所
 〒630-8141
 奈良県奈良市南京終町3丁目1538-4
 TEL 0742-64-3622
 FAX 0742-64-3621
 所長 小薮 重広

TEL: 0745723483

下記のとおりご請求申し上げます。

お支払い方法	集 金 ・ 振 込
お支払い予定日	年 月 日

注文書番号 Y1531459

納品書番号

納品日付 検収日付

振込先銀行
 南都銀行 [Redacted]
 口座名義 [Redacted]
 株式会社ゼンリン 奈良営業所

合計金額 ¥31,104- (消費税等込み)

商 品 名	種 別	単 価	数 量	金 額
上牧町・王寺町 201901 [29424410G]		14,400	1	14,400
広陵町・河合町 201901 [29426410G]		14,400	1	14,400
小 計				28,800

御買上金額	消費税	御買上合計金額	御入金額	御請求額
28,800	2,304	31,104	0	31,104

【備考】

[Redacted area for remarks]

本伝票に記載されましたお客様の個人情報、アフターサービス、各種キャンペーンのご案内のために利用させていただきます。

ゼンリン 住宅地図

奈良県

北葛城郡

上牧町 王寺町

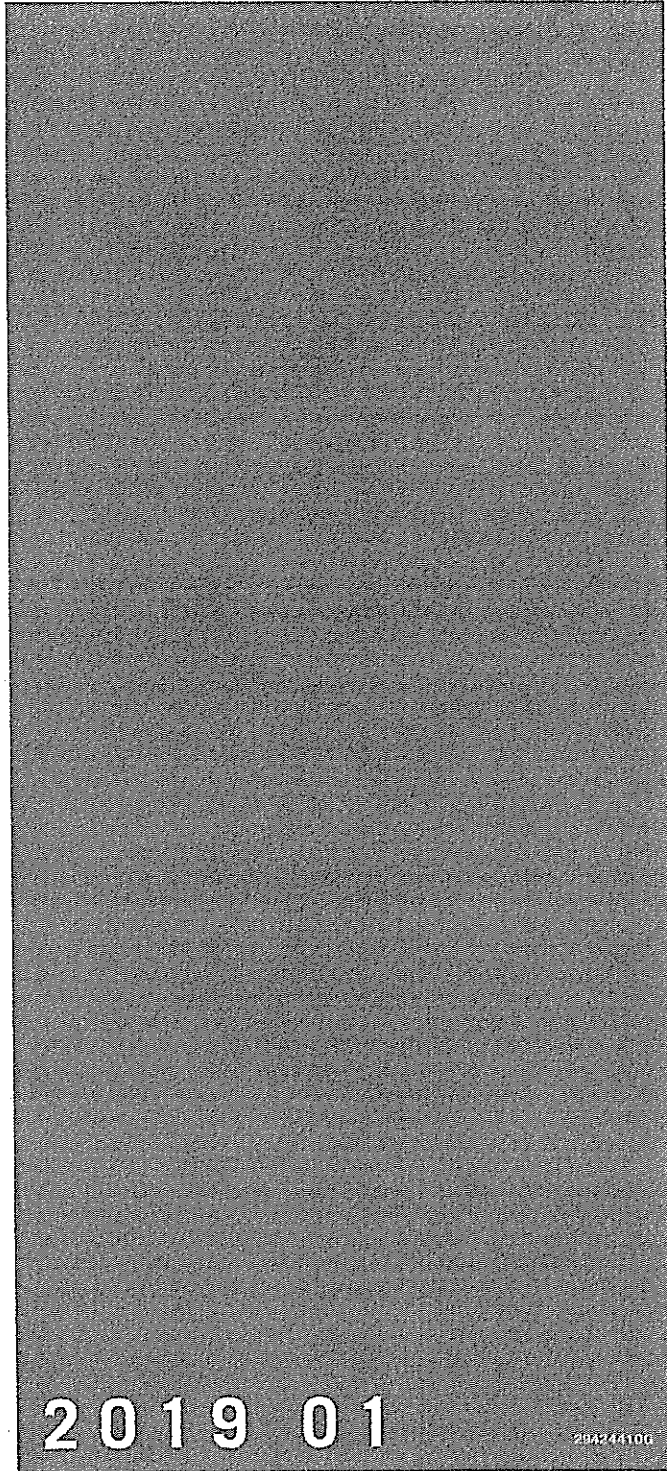

2019 01

20A244100

ZENRIN

ゼンリン 住宅地図

奈良県

北葛城郡

広陵町 河合町

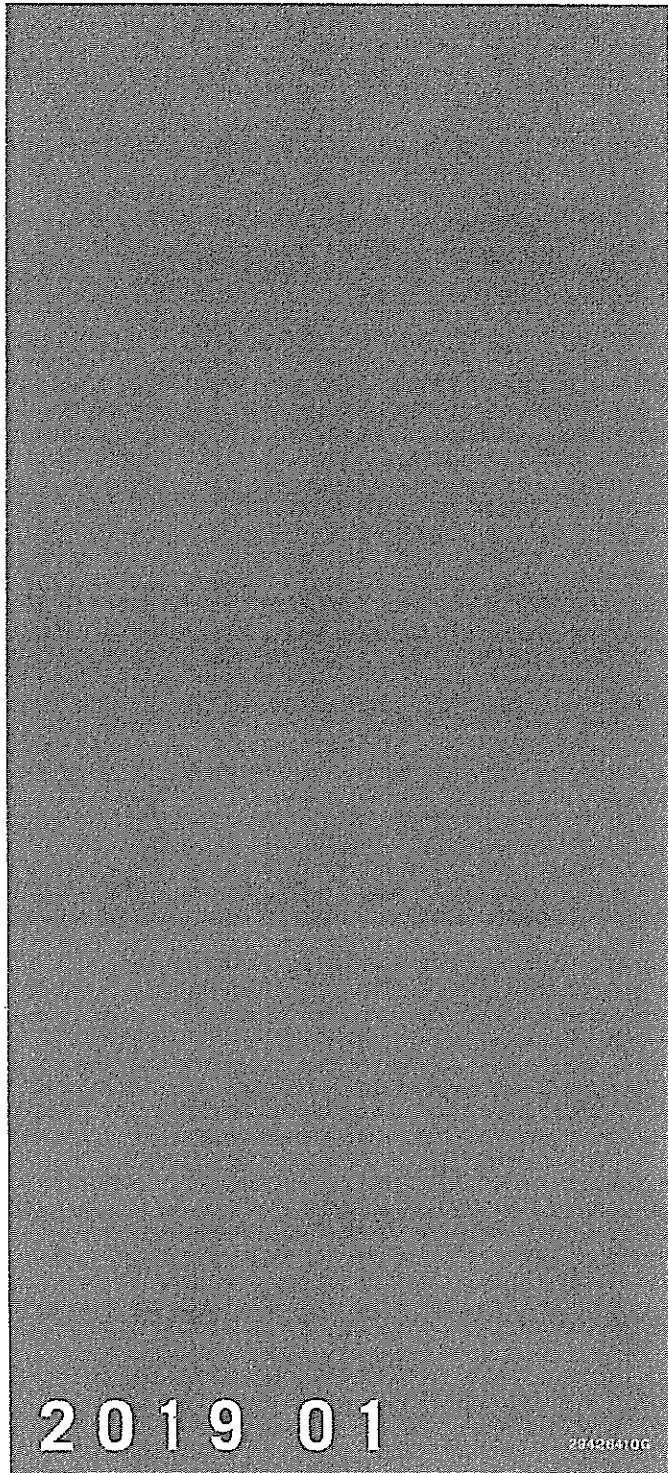

2019 01

284084100

ZENRIN

領収書等添付用紙

会派・議員名 清水 勉

【 2019年2月請求分 】

使途項目	
調査研究費 ・ 研修費 ・ 広聴広報費 ・ 要請陳情等活動費 会議費 ・ 資料作成費 ・ 資料購入費 ・ 事務所費 ・ 事務費 ・ 人件費	

整理 番号	支払年月日	支出額	按分率	政務活動 費充当額	按分率の説明
					政務活動と私的活動の併用で 1/2 按分
221	31.2.13	4,199.-	50%	2,099.-	

※この様式には領収書1枚を添付してください。

領収書がはみ出す場合は、別紙として添付してください。（縮小しないでください。）

ガソリン代

別 紙

47765.

EneJet ドールコーヒ-

※内容書(全頁)又書)

中央石油販売(株)
香芝インターSS
奈良県香芝市尼寺2-340
TEL:050-3309-9049
2019/02/13(水)18:43

Speedpass

清水 勉 様
28131

売上
レギュラー
000260 ¥4199
32.55L @129.0 L-7 N-19

小計 ¥4,199
合計 ¥4,199
承認No. 0357155
支払方法 一括

事前OK
端末処理通番 19937
スピードパスID A05678331
※本書保管上のお願!!
財布・手帳等にはさんで保管頂く
場合は、印刷面を内側に折り保管
をお願い致します。
いまなら電子マネーナナコで
お支払いいただくと、ガソリン
軽油1Lにつき2ポイント!
No.1495 担当:0001
POS番号01

☆☆☆☆☆☆☆☆☆☆
ナナコキャンペーン開催中!
☆☆☆☆☆☆☆☆☆☆



ガソリン・軽油1Lにつき
2 nanaco ポイント もらえる!
2019年3月31日(日)まで

中央石油販売(株)
香芝インターSS
TEL:050-3309-9049
2019/02/13(水)18:43

オドメーター

47,765Km

領収書等添付用紙

会派・議員名 清 水 勉

[2019年2月分請求分]

使途項目	
調査研究費 ・ 研修費 ・ 広聴広報費 ・ 要請陳情等活動費 会議費 ・ 資料作成費 ・ 資料購入費 ・ <u>事務所費</u> ・ 事務費 ・ 人件費	

整理 番号	支払年月日	支出額	按分率	政務活動費 充当額	按分率の説明
					事務所賃借料と同率で按分
222	31.2.18	6,516.-	50%	3,258.-	

※この様式には領収書 1 枚を添付してください。

領収書がはみ出す場合は、別紙として添付してください。(縮小しないでください。)

事務所電気代 (2 月分)

別 紙

普通預金通帳

清水 勉 様

店番 [REDACTED] 口座番号 [REDACTED]

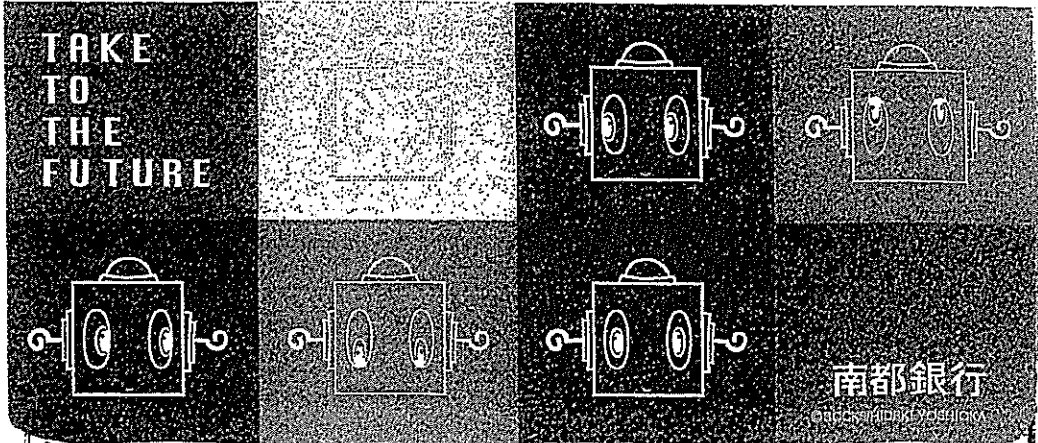

2				
3				
4				
5				
6				
7				
8				
9				
10				
11	31-02-18	電気	6,516	2カ"ツ
12				
13				
14				
15				
16				
17				
18				
19				
20				
21				
22				
23				
24				

○小切手その他の証券をお預入れになった場合は、お払戻しの日付を「お支払金額」欄に記載します。ただし、時間については若干変更することもあります。

○お振込金や自動支払などの内容は「当座」欄のほか「金調」欄にも記入することもあります。

○通帳に記載されていないお取引が一定件数を超えた場合、お預り金額・お支払金額それぞれをまとめてお計りのみ記入することもあります。

領収書等添付用紙

会派・議員名 清水 勉

【 2019年2月分請求分 】

使途項目	
調査研究費 ・ 研修費 ・ 広聴広報費 ・ 要請陳情等活動費 会議費 ・ 資料作成費 ・ 資料購入費 ・ 事務所費 <u>（事務費）</u> ・ 人件費	

整理 番号	支払年月日	支出額	按分率	政務活動 費充当額	按分率の説明
					事務所賃借料と同率で按分
223	31.2.20	7,741.-	50%	3,870-	

※この様式には領収書1枚を添付してください。

領収書がはみ出す場合は、別紙として添付してください。（縮小しないでください。）

事務所固定電話代（2月分）

別 紙

14,058-5,850-467=¥7,741

（請求金額から電報代と電報代の消費税を差引く）

普通預金通帳

清水 勉 様

店番 [REDACTED] 口座番号 [REDACTED]

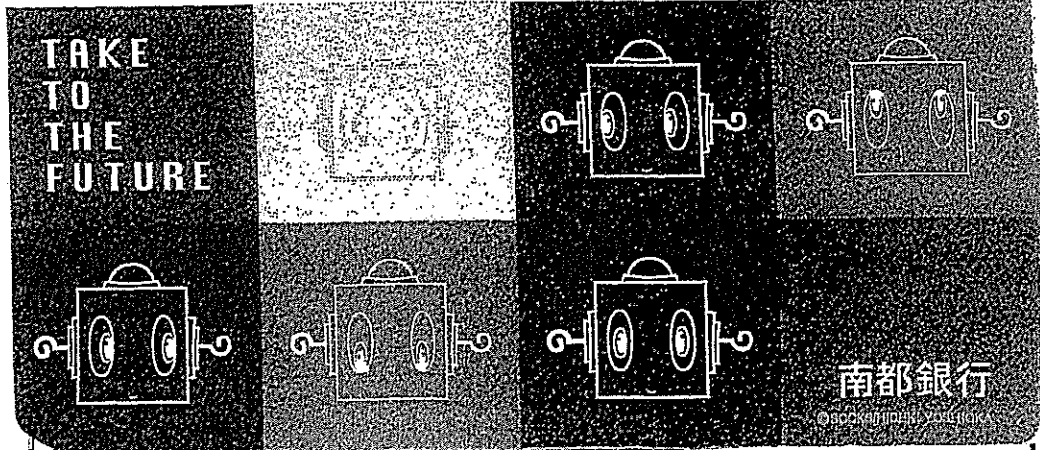

2				
3				
4				
5				
6				
7				
8				
9				
10				
11				
12	31-02-20	電話	14,058	31ネ02かツツツ
13				
14				
15				
16				
17				
18				
19				
20				
21				
22				
23				
24				

○小切手その他の振込額をお預入れになった場合は、お払戻しのできる予定日時を「お支払金額」欄に記載します。ただし、時間については若干変更することがあります。

○お振込金や自動支払などの内容は「同様に」のほかに「金額」欄にも記入することがあります。

○通帳に記載されていないお取引が一定件数を超えた場合、お預り金簿・お支払金額それぞれをまとめて合計欄のみ記入することがあります。

内訳項目 ITEM	金額(円) AMOUNT(YEN)	請求内訳等詳細 DETAILS OF CHARGE BREAKDOWN	税区分 TAX
◆0745-31-3710 ◇NTT西日本ご利用分 13,734	5,400 430 450 500 400 200 100 144 5,850 4	フレッツ 光ネクスト F 単利用料 12月 1日~12月31日 フレッツ おつと割引 12月 1日~12月31日 フレッツ・テレビ伝送サービス利用料 12月 1日~12月31日 ひかり電話(基本料) 12月 1日~12月31日 ナンバー・ディスプレイ使用料 12月 1日~12月31日 複数チャネル使用料 12月 1日~12月31日 追加番号使用料 12月 1日~12月31日 ひかり電話(通話料) 12月 1日~12月31日 電報料 12月 1日~12月31日 ユニバーサルサービス料 12月 1日~12月31日 2番号分 のご請求となります。 本請求書の発行にかかわる各種費用に なります。	算 合 算 合 算 合 算 合 算 合 算 合 算 算 合 算 算
◇料金回収代行サービスご利用分 324	100	発行手数料	算
◇NTT西日本分(小計) 14,058	1,016 (内訳) 消費税等相当額(合算分) 549 467	消費税等相当額(合算分) (内訳) 消費税等相当額(合算分) 消費税等相当額(個別分)	算
◇合計 14,058	324	スカパーJ・S.A.T施設利用料	非対象
		スカパーJ・S.A.T株式会社ご利用分。光施設利用料12月分	
		14,058 - 5,850 - 467 = 7,741	
		50% 7,389	

領収書等添付用紙

会派・議員名 清水 勉

【 2019年2月分請求分 】

使途項目	
調査研究費 ・ 研修費 ・ 広聴広報費 ・ 要請陳情等活動費 会議費 ・ 資料作成費 ・ 資料購入費 ・ 事務所費 ・ 事務費 ・ 人件費	

整理 番号	支払年月日	支出額	按分率	政務活動 費充当額	按分率の説明
					224

※この様式には領収書1枚を添付してください。

領収書がはみ出す場合は、別紙として添付してください。（縮小しないでください。）

レンタルサーバー年管理費用

別 紙

普通預金通帳

清水 勉 様

店番 [REDACTED] 口座番号 [REDACTED]

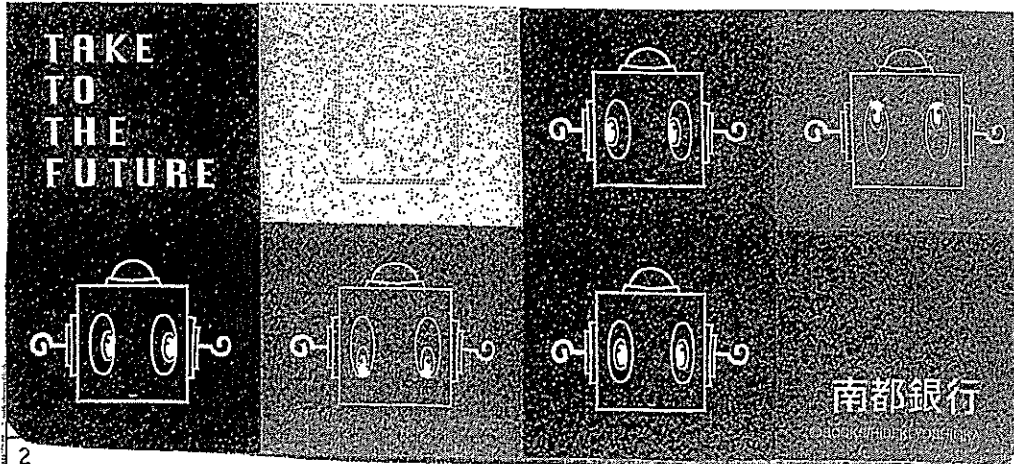

2
3
4
5
6
7
8
9
10
11
12

13	31-02-20	口座振替	12,744	か)AUC	[REDACTED]
14					
15					
16					
17					
18					
19					
20					
21					
22					
23					
24					

○小切手その他の証券をお預入れになった場合は、お払戻しのできる予定日時に「お支払金額」欄に記載します。
 ○お振込金や自動お払込みなどの内容は「お振込」欄のほか「金額」欄にも記入することがあります。

○通帳に記載されていないお取引が一定件数を超えた場合、お預り金額・お支払金額それぞれをまとめて合計欄のみ記入することがあります。

No: 119010070
2019年 1月20日

預金口座振替金額のご報告（ご請求書）

奈良県議会議員 清水勉事務所 様



(株)アジア・ユナイテッド・コンピューティング

代表取締役 正木 茂

本社: 〒619-0237 京都府相楽郡精華町光台 4-7-7
けいはんなプラザラボ棟9F

営業所: 〒631-8002 奈良市二条町2丁目2-7
武田ビル2F

TEL: 0742-32-2800 FAX: 0742-32-2727

URL <http://www.auc.co.jp>

E-mail [redacted]



平素は弊社運営にご理解頂き、誠にありがとうございます。
下記のとおり、ご請求申し上げます。

ご請求金額 ¥12,744-

項目	数量	単位	単価	金額
ドメイン名: t-shimizu.jp				
ドメイン有効期限: 2019年 2月28日				
Webホスティング請求期間: 2019年 3月 1日より 1ヶ月				
ウイルスフィルターサービス	1	月	864	¥864
Webホスティング費 (フレンズF) +100MB+DB	1	月	5,400	¥5,400
ドメイン更新費 (有効期限より1年延長)	1	年	6,480	¥6,480
合計金額 (税込)				¥12,744

■口座振替日 : 2019年 2月20日

いつもお世話になり、有難うございます。
ドメインを更新させていただきますので、上記の通り、2019年 2月20日の口座振替時に
ドメイン更新費を加算させていただきたく、ご報告申し上げます。
今後共、宜しくお願い致します。

領収書等添付用紙

会派・議員名 清水 勉

[2019年2月分請求分]

使途項目	
調査研究費	研修費
広聴広報費	要請陳情等活動費
会議費	資料作成費
資料購入費	事務所費
事務費	人件費

整理番号	支払年月日	支出額	按分率	政務活動費充当額	按分率の説明
					事務所賃借料と同率で按分
225	31.2.25	16,324.-	50%	8,162.-	

美しヶ丘ガレージ26番、27番の賃料(2月分)

NANTO BANK カードサービスご利用明細
 いつもご利用いただきましてありがとうございます。

お取引内容	取扱店	ご利用年月日
振替振込	020	31-02-25
お取引銀行	お取引店	口座番号
0162		
お取引	1万円(枚)	5千円(枚)
現金内訳	***	***
お取扱時分	お取引金額	手数料
09:50	¥16,000	¥324
残高		おつり
		*

銀行使用欄
0286

ご案内またはお振込内容
奈良中央信用金庫
お受取人
ツミム ツトム リマ
お振込人

裏面のご案内等もあわせてご覧ください。南都銀行

16,000+324=¥16,324.-

領収書等添付用紙

会派・議員名 清水 勉

【 2019年2月分請求分 】

使途項目	
調査研究費 ・ 研修費 ・ 広聴広報費 ・ 要請陳情等活動費 会議費 ・ 資料作成費 ・ <u>資料購入費</u> ・ 事務所費 ・ 事務費 ・ 人件費	

整理番号	支払年月日	支出額	按分率	政務活動費充当額	按分率の説明
226	31.2.25	7,684.-	100%	7,684.	

書籍

(新関西地盤－奈良盆地－2018)

NANTO BANK カードサービスご利用明細
いつもご利用いただきましてありがとうございます。

お取引内容	取扱店	ご利用年月日
振替振込	020	31-02-25
お取引銀行	お取引店	口座番号
0162		
お取引 1万円(枚) 5千円(枚) 千円(枚)	硬貨内	
現金内訳 *** **	*	
お取扱時分	お取引金額	手数料
09:51	¥7,360	¥324
残高	おつり	
	*	

銀行使用欄
0290

ご案内またはお振込内容
りそな銀行
[住所] カンサイケンシ"ハ"ンケン
キョウカイ (サイ)チイキシ"ハ"サマ
ツミス"ツトム"サマ

裏面のご案内等もあわせてご覧ください。南都銀行

7,360+324=¥7,684.-

No.409

平成31年2月18日

請求書

奈良県議会議員
清水勉事務所 様

KG-NET・関西圏地盤研究会
代表者 三村 衛
大阪市中央区大手前2-1-2



下記の通りご請求申し上げます。

件名：書籍代として（送料込み）

請求額：¥7,360.-

品名	数量	単位	単価	金額
新関西地盤—奈良盆地—	1	冊	¥7,000	¥7,000
			送料	¥360
			合計	¥7,360

下記口座にお振り込み下さい。

銀行名：りそな銀行

口座番号：[REDACTED]

口座名称：関西圏地盤研究会

○振込手数料は貴機関でご負担のほどお願い申し上げます。

新關西地盤

奈良盆地

2018

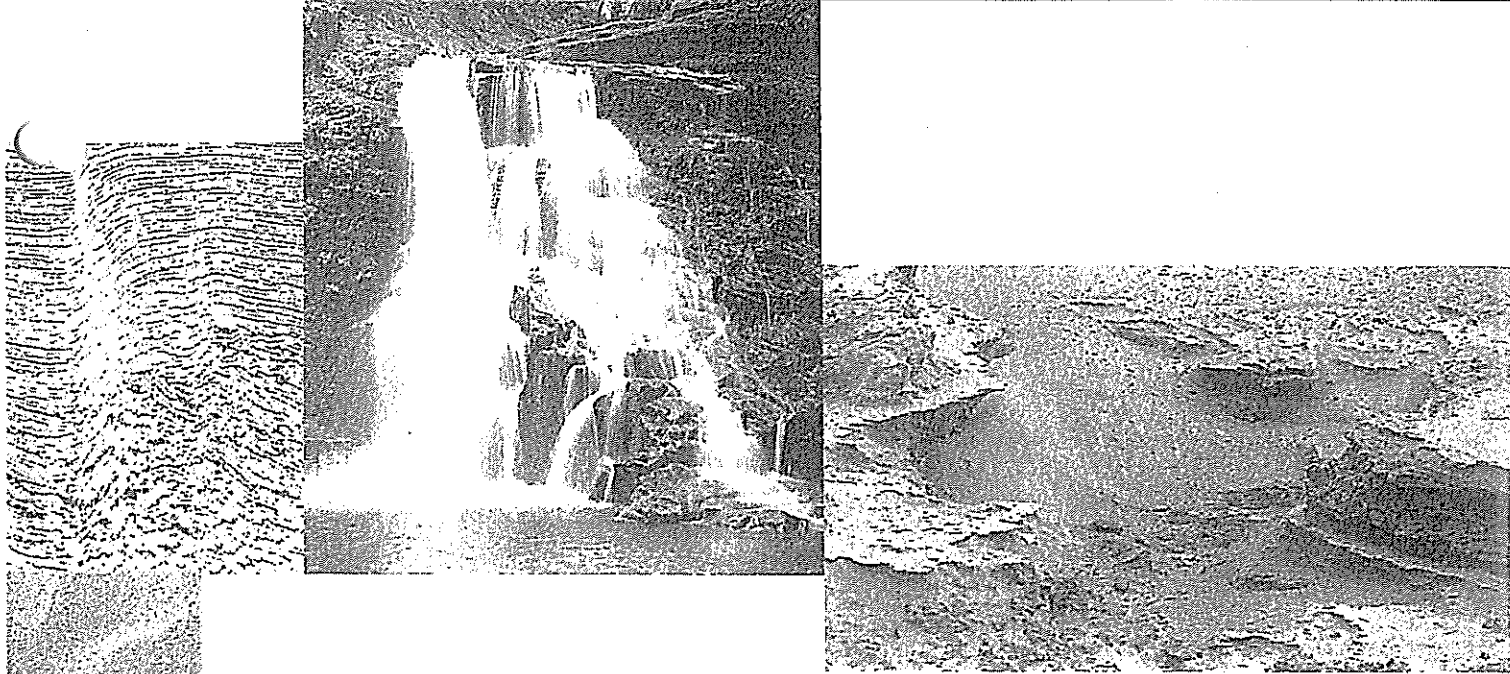
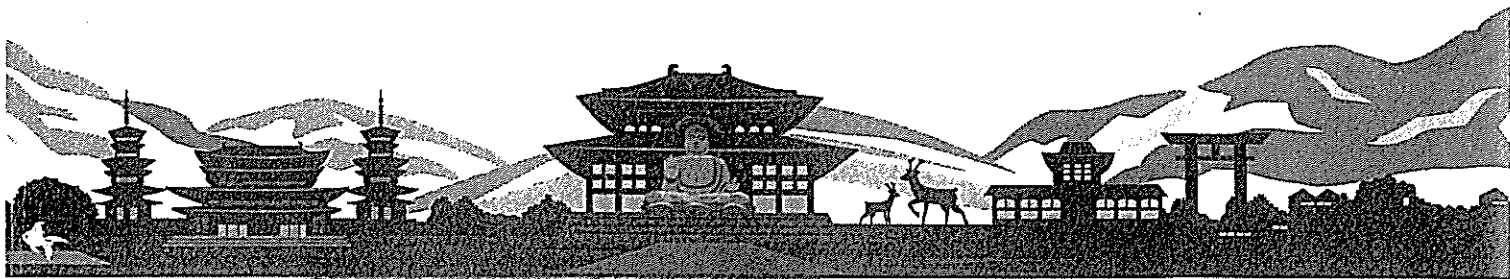

領収書等添付用紙

会派・議員名 清水 勉

【 2019年2月分請求分 】

用途項目	
調査研究費	研修費
広聴広報費	要請陳情等活動費
会議費	資料作成費
資料購入費	事務所費
事務費	人件費

整理番号	支払年月日	支出額	按分率	政務活動費充当額	按分率の説明
					事務所賃借料と同率で按分
227	31.2.26	4,460.-	50%	2,230.-	

NHK受信料(2月～3月分)

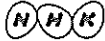

放送受信料領収証

清水 勉事務所 様
 お客様番号 086-5881-981 振替日 平成31年 2月26日

領収金額 (消費税を含みます) 4,460 円	お支払期間 平成31年 2月 ~ 平成31年 3月
	件数 衛星契約 1

取扱金融機関 南都銀行	支店(所) - 科目 - 口座番号 [REDACTED]	次回振替予定日 平成31年 4月26日 <small>※個人情報保護のため口座番号は下3桁のみ表示</small>
----------------	---------------------------------	---

上記放送受信料を口座振替により領収いたしました。

日本放送協会

NHKホームページ

パソコン <http://nhk.jp>
 スマートフォン ...>



お問い合わせ先 (電話番号のかけ間違いのないようご注意ください。)

受信料関係のお問い合わせ 0570-077-077
 転居等のお届け(フリーダイヤル) 0120-151515
 放送番組についてのご照会 0742-26-3411

転居や衛星契約への変更のお届けはインターネットをぜひご利用ください。
<http://nhk.jp/jushinryo> (24時間いつでも簡単に手続きできます。)

IP電話等をご使用の方で、フリーダイヤル等ご利用いただけない場合は、050-3786-5003をご利用ください。

受信料のお支払いありがとうございました。

領収書等添付用紙

会派・議員名 清水 勉

【 2019年2月分請求分 】

使途項目	
調査研究費 ・ 研修費 ・ 広聴広報費 ・ 要請陳情等活動費 会議費 ・ 資料作成費 ・ 資料購入費 ・ 事務所費 ・ 事務費 ・ 人件費	

整理 番号	支払年月日	支出額	按分率	政務活動費 充当額	按分率の説明
					私的活動と按分
228	31.2.26	3,024.-	50%	1,512.-	

※この様式には領収書1枚を添付してください。

領収書がはみ出す場合は、別紙として添付してください。（縮小しないでください。）

奈良新聞（2月分）

別 紙

普通預金通帳

清水 勉 様

店番

口座番号

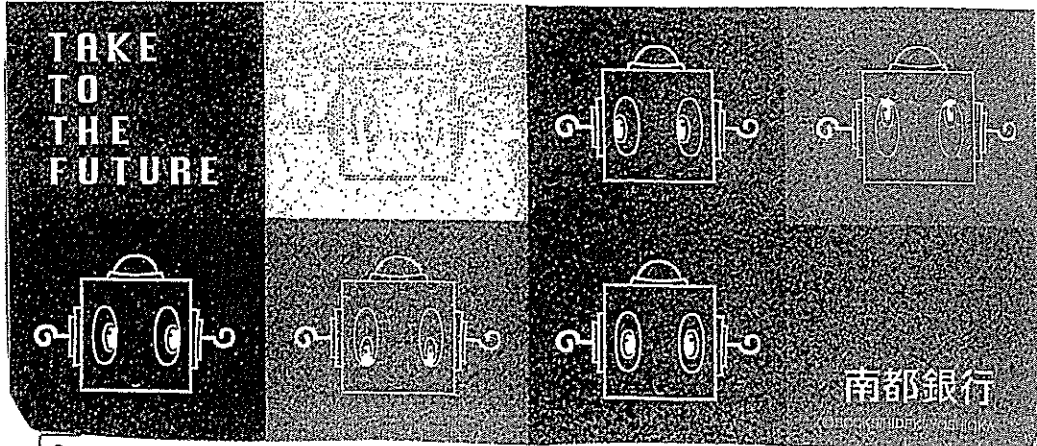

南都銀行

2				
3				
4				
5				
6				
7				
8				
9				
10				
11				
12				
13				
14				
15				
16				
17				
18				
19	31-02-26	口座振替	3,024	シンワ"ンタ"イ(セテ"
20				
21				
22				
23				
24				

○小切手その他の証券類をお預入れになった場合は、お払戻しのできる予定日時を「お支払金額」欄に記載します。
 ただし、時間については若干変更することもあります。
 ○お振込金や自動支払などの内容は「お振込」欄のほかに「金額」欄にも記入することもあります。

○通帳に記載されていないお取引が一定件数を超えた場合は、お預り金額・お支払金額それぞれをまとめて各記録のみ記入することもあります。

領収書等添付用紙

会派・議員名 清水 勉

【 2019年2月分請求分 】

使途項目	
調査研究費	研修費
広聴広報費	要請陳情等活動費
会議費	資料作成費
資料購入費	事務所費
事務費	人件費

整理 番号	支払年月日	支出額	按分率	政務活動費 充当額	按分率の説明
					私的活動と按分
229	31.2.27	4,900.-	50%	2,450.-	

※この様式には領収書1枚を添付してください。

領収書がはみ出す場合は、別紙として添付してください。（縮小しないでください。）

日経新聞（2月分）

別紙

普通預金通帳

清水 勉 様

店番 [REDACTED] 口座番号 [REDACTED]

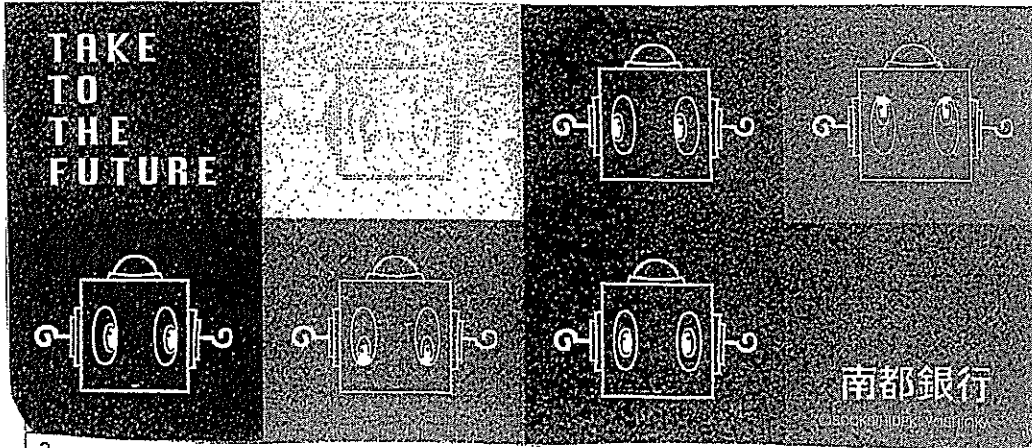

2
3
4
5
6
7
8
9
10
11
12

13
14
15
16
17
18
19

20 31-02-27 口座振替 4,900 DF.ヨミウリバンク [REDACTED]

21
22
23
24

- 小切手その他の振替用紙をお預入れになった場合は、お払戻しのできる予定日時まで「お支払金部」印に記録します。ただし、時間については若干変更することもあります。
- お預込金や自動支払などの内訳は「内訳」欄のほかに「金部」欄にも記入することもあります。
- 通帳に記録されていないお取引が一定件数を越えた場合、お預り金部・お支払金部それぞれをまとめて後部通帳のみ記入することもあります。

領収書等添付用紙

会派・議員名 清水勉

【 2019年2月分請求分 】

使途項目

調査研究費 ・ 研修費 ・ 広聴広報費 ・ 要請陳情等活動費
 会議費 ・ 資料作成費 ・ 資料購入費 ・ 事務所費 事務費 ・ 人件費

整理 番号	支払年月日	支出額	按分率	政務活動 費充当額	按分率の説明
					事務所賃借料と同率で按分
230	31.2.27	17,280.-	50%	8,640.-	

※この様式には領収書1枚を添付してください。

領収書がはみ出す場合は、別紙として添付してください。（縮小しないでください。）

パソコンと紙折り機リース料(2月分)

別 紙

領収証

領収証 No.20190308-00338
2019年03月08日 発行

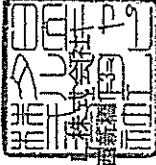

日立キャピタルN.B.株式会社
作成場所：東京都港区西新橋1-3-1

平素は格別のお引き立てを賜り厚く御礼申し上げます。
下記金額を正に領収いたしました。

お客様名 奈良県議会議員 清水 勉 様

お問合せ番号 4891183

ご契約者名 清水 勉 様

領収金額		領収日
17280 円	2019年02月27日	

振替又はお振込	金融機関	支店	口座	振替	又はお振込	金融機関
	南都銀行					

※お客様の情報を保護するため、口座番号の一部を表示しておりません。

No	ご契約年月	ご契約番号	代表物件	当回数	残回数	領収金額(税込)円	リース料 (又は賦払金)	事務手数料
1	2015年06月	1033-7385-1800-00	パソコン	44	4	17280	16000	0
2								
3								
4								
5								
6								
7								
8								
合計						17280 円	16000 円	0 円

【お知らせ】ご不明な点がございましたら、誠に恐れ入りますが表面的お問合せ先までご連絡を頂きますようお願い申し上げます。

※金額を訂正したものは無効とします。
※再発行は致しません。

印紙税申告納付につき芝罘事務所承認済

領収書等添付用紙

会派・議員名 清水 勉

【 2019年2月請求分 】

使途項目

調査研究費 ・ 研修費 ・ 広聴広報費 ・ 要請陳情等活動費
 会議費 ・ 資料作成費 ・ 資料購入費 ・ 事務所費 ・ 事務費 ・ 人件費

整理 番号	支払年月日	支出額	按分率	政務活動 費充当額	按分率の説明
					231

※この様式には領収書1枚を添付してください。

領収書がはみ出す場合は、別紙として添付してください。（縮小しないでください。）

ガソリン代

別 紙

48,267

EneJet ドットコーヒ-

系内品書(令頁山又書)

中央石油販売(株)
香芝インターSS
奈良県香芝市尼寺2-340
TEL:050-3309-9049
2019/02/27(水)08:48

Speedpass

清水 勉 様

売上
レギュラー
000260 28131
30.04L @133.0 L- 6 N-16 ¥3995

小計 ¥3,995

合計 ¥3,995

承認No. 0065846

支払方法 一括

事前OK

端末処理通番 14992

スピードバスID A05678331

※本書保管上のお願い!!

財布・手帳等にはさんで保管頂く
場合は、印刷面を内側に折り保管
をお願い致します。

いまなら電子マネーナナコで

お支払いいただくと、ガソリン

軽油1Lにつき2ポイント!

No.0591 担当:0001

POS番号01

☆☆☆☆☆☆☆☆☆☆
ナナコキャンペーン開催中!
☆☆☆☆☆☆☆☆☆☆



ガソリン・軽油1Lにつき

2nanacoポイントもらえる!

2019年3月31日(日)まで

オドメーター

48,267Km

領収書等添付用紙

会派・議員名 清水 勉

【 2019年2月分請求分 】

使途項目	
調査研究費 ・ 研修費 ・ 広聴広報費 ・ 要請陳情等活動費	会議費 ・ 資料作成費 ・ 資料購入費 ・ <u>事務所費</u> ・ 事務費 ・ 人件費

整理 番号	支払年月日	支出額	按分率	政務活動費 充当額	按分率の説明
					事務所賃借料と同率で按分
232	31.2.28	910.-	50%	455.-	

※この様式には領収書1枚を添付してください。

領収書がはみ出す場合は、別紙として添付してください。（縮小しないでください。）

事務所水道代（2月分）

別 紙

普通預金通帳

清水 勉 様

店番

口座番号

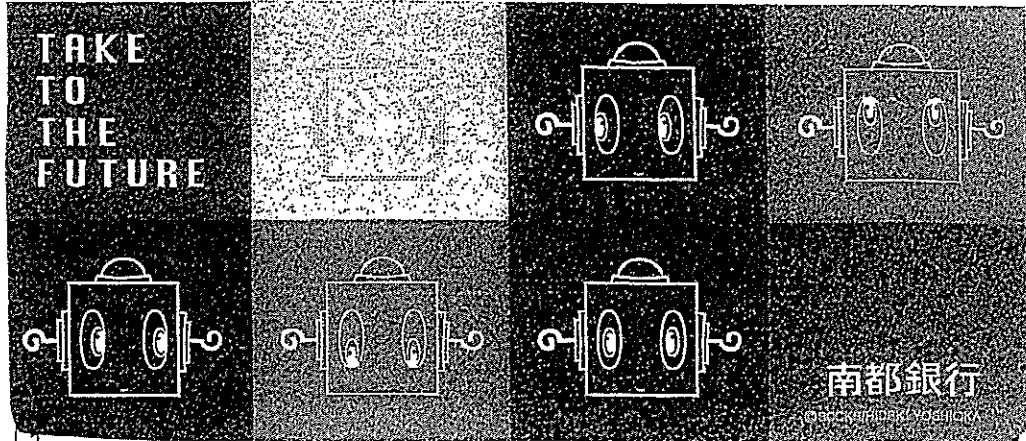

- 2
- 3
- 4
- 5
- 6
- 7
- 8
- 9
- 10
- 11
- 12
- 13
- 14
- 15
- 16
- 17
- 18
- 19
- 20
- 21
- 22
- 23
- 24

22 31-02-28 水道 910 スイTM031/01

○小切手その他の証券類をお預入れになった場合は、お払戻しのできる予定日時に「お支払通知」印に記述します。ただし、締日については若干変更することもあります。

○お預込金や自動支払などの内訳は「納領」のほかに「金納簿」にも記入することもあります。

○通帳に記録されていないお取引が一定件数を越えた場合、お預り金額・お支払金額をそれぞれまとめて各納領のみ記入することもあります。

領収書等添付用紙

会派・議員名 清水 勉

【 2019年2月分請求分 】

使途項目	
調査研究費 ・ 研修費 ・ 広聴広報費 ・ 要請陳情等活動費 会議費 ・ 資料作成費 ・ 資料購入費 ・ 事務所費 <u>（事務費）</u> ・ 人件費	

整理 番号	支払年月日	支出額	按分率	政務活動 費充当額	按分率の説明
					事務所賃借料と同率で按分
233	31.2.28	15,408.-	50%	7,704.-	

※この様式には領収書1枚を添付してください。

領収書がはみ出す場合は、別紙として添付してください。（縮小しないでください。）

携帯電話代（2月分）

別 紙

普通預金通帳

清水 勉 様

店番 XXXXXXXXXX 口座番号 XXXXXXXXXX

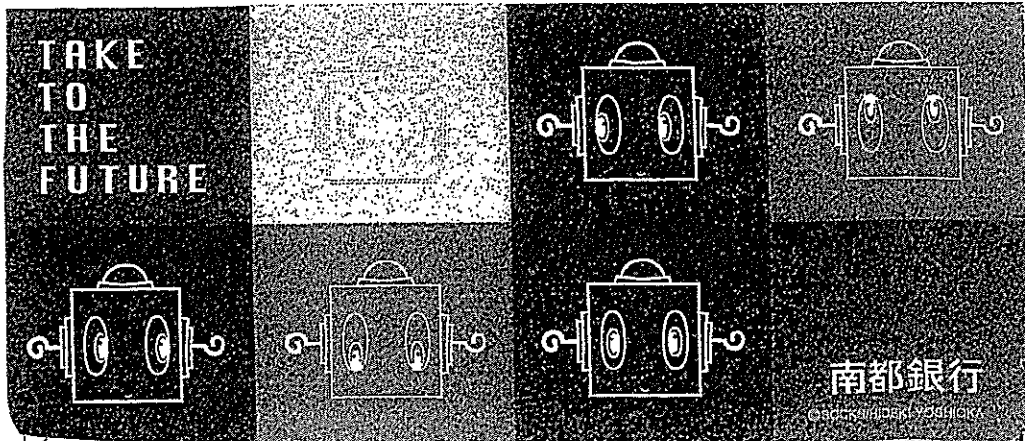

- 2
- 3
- 4
- 5
- 6
- 7
- 8
- 9
- 10
- 11
- 12
- 13
- 14
- 15
- 16
- 17
- 18
- 19
- 20
- 21
- 22
- 23
- 24

23 31-02-28 電話 15,408 トコモ ケイタイ

○小切手その他の証券類をお預入れになった場合は、お払戻しのできる予定日時に「お支払金額」欄に記載します。ただし、時間については若干変更することもあります。

○お振込金や自動支払などの内容は「領収」欄のほかに「金請求」にも記入することもあります。

○通帳に記載されていないお取引が一定件数を越えた場合は、お預り金額・お支払金額をそれぞれまとめて合計額のみ記入することもあります。

領収書等添付用紙

会派・議員名 清水 勉

【 2019年2月分請求分 】

使途項目

調査研究費 ・ 研修費 ・ 広聴広報費 ・ 要請陳情等活動費
 会議費 ・ 資料作成費 ・ 資料購入費 ・ 事務所費 ・ 事務費 ・ 人件費

整理 番号	支払年月日	支出額	按分率	政務活動費 充当額	按分率の説明
					私的活動と接分
234	31.2.28	4,037.-	50%	2,018.-	

※この様式には領収書1枚を添付してください。

領収書がはみ出す場合は、別紙として添付してください。（縮小しないでください。）

産経新聞（2月分）

別 紙

普通預金通帳

清水 勉 様

店番 [REDACTED] 口座番号 [REDACTED]

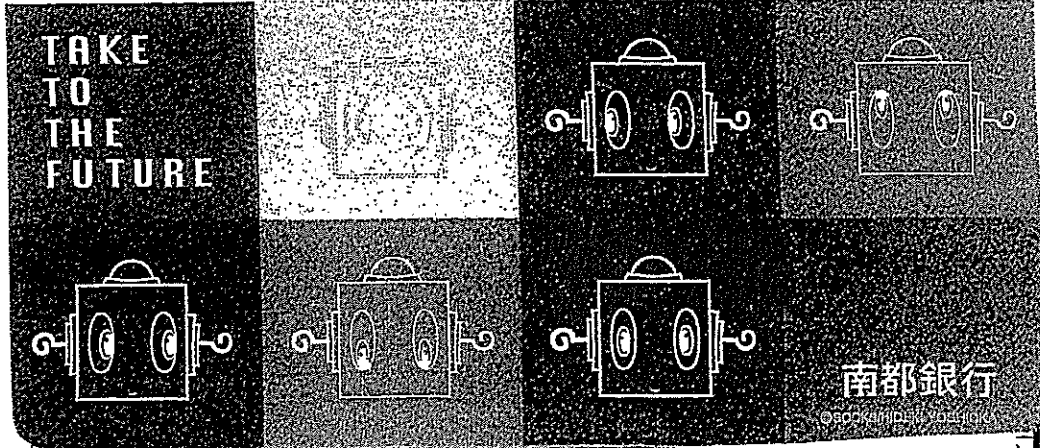

2	
3	
4	
5	
6	
7	
8	
9	
10	
11	
12	
13	
14	
15	
16	
17	
18	
19	
20	
21	
22	
23	

24 31-02-28 新聞 4,037 サンケイシブツ [REDACTED]

- 小切手その他の証券類をお預入れになった場合は、お払戻しのできる予定日時まで「お支払証明」に記載します。ただし、除開については必ず変更することがあります。
- お送金や自動支払などの内訳は「領収書」のほかに「金調書」にも記入することもあります。
- 通帳に記載されていないお取引が一定件数を超えた場合、お預り金額・お支払金額をそれぞれまとめて合計額のみ記入することもあります。

領収書等添付用紙

会派・議員名 清水 勉

【 2019年2月分請求分 】

使途項目	
調査研究費	研修費
広聴広報費	要請陳情等活動費
会議費	資料作成費
資料購入費	事務所費
事務費	人件費

整理 番号	支払年月日	支出額	按分率	政務活動 費充当額	按分率の説明
					事務所賃借料と同率で按分
235	31.2.28	11,185.-	50%	5,592.-	

※この様式には領収書1枚を添付してください。

領収書がはみ出す場合は、別紙として添付してください。（縮小しないでください。）

コピーカウント料金（2月分）

別 紙

普通預金通帳

清水 勉 様

店番

口座番号

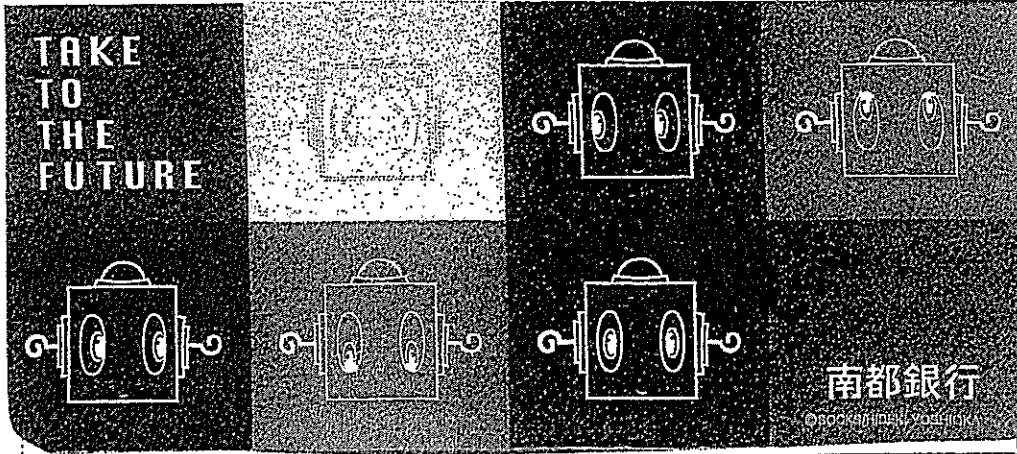

南都銀行

©2009 Nankai Bank, Inc.

年月日	摘要	お支払金額(円)	お預り金額(円)	差引残高(円)
1 31-02-28				
2 31-02-28	口座振替	11,185	79,110	
3				
4				
5				
6				
7				
8				
9				
10				
11				
12				
13				
14				
15				
16				
17				
18				
19				
20				
21				
22				
23				
24				

新通帳へ繰越

- 小切手その他の証券類をお預入れになった場合は、お払戻しのできる予定日時は「お支払金額」欄に記載します。ただし、時間については若干変更することもあります。
- お振込金や自動お支払などの内容は「摘要」欄のほか「金額」欄にも記入することもあります。
- 通帳に記載されていないお取引か一定件数を越えた場合、お預り金額・お支払金額それぞれをまとめてお振替のみ記入することがあります。

領収書等添付用紙

会派・議員名 清 水 勉

[2019年3月分請求分]

使途項目	
調査研究費 ・ 研修費 ・ 広聴広報費 ・ 要請陳情等活動費	
会議費 ・ 資料作成費 ・ 資料購入費 ・ 事務所費 (事務費) ・ 人件費	

整理 番号	支払年月日	支出額	按分率	政務活動 費充当額	按分率の説明
					事務所賃借料と同率で按分
236	31.3.4	15,984.-	50%	7,992.-	

※この様式には領収書 1 枚を添付してください。

領収書がはみ出す場合は、別紙として添付してください。(縮小しないでください。)

複合機リース料 (3 月分)

別 紙

普通預金通帳

清水 勉 様

店番 [REDACTED] 口座番号 [REDACTED]

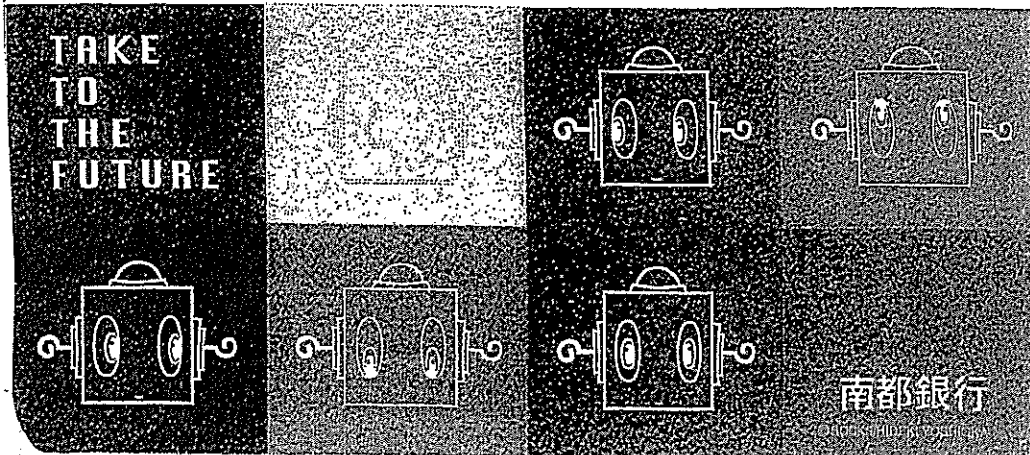

年月日	摘要	お支払金額(円)	お預り金額(円)	差引残高(円)
1				
2				
3	31-03-04 クレジット	15,984	セゾンリース	[REDACTED]
4				
5				
6				
7				
8				
9				
10				
11				
12				
13				
14				
15				
16				
17				
18				
19				
20				
21				
22				
23				
24				

※小切手その他の証書等をお預入れになった場合は、お払戻しの日とする予定日時に「お支払金額」欄に記録します。
ただし、除開については必ずお知らせすることとなります。

※お振込金や自動お支払などの内容は「摘要」欄のほか「金額」欄にも記入することがあります。

※各欄に記録されていない金額が一定期間を超えた場合は、お預り金額・お支払金額それぞれをまとめてお振込みとして記録することがあります。

新通帳へ繰越

領収書等添付用紙

会派・議員名 清水 勉

[2019年3月分請求分]

使途項目	
調査研究費	研修費 ・ 広聴広報費 ・ 要請陳情等活動費
会議費	資料作成費 ・ 資料購入費 ・ 事務所費 ・ 事務費 ・ 人件費

整理番号	支払年月日	支出額	按分率	政務活動費充当額	按分率の説明
					政務活動と私的活動の併用で 1/2 按分
237	31.3.11	4,406.-	50%	2,203.-	

48,802

EneJet
トールコ-ヒ-

ガソリン代

系内品書(令頁収書)

中央石油販売(株)
香芝インターSS
奈良県香芝市尼寺2-340
TEL:050-3309-9049
2019/03/11(月)08:20

Speedpass

清水 勉 様

28131

売上レギュラー
000260 ¥4406
33.13L @133.0 L-6 N-16

小計 ¥4,406

合言十 ¥4,406

承認No. 0157835

支払方法 一括

事前OK

端末処理通番 19278

スピードパスID A05678331

※本書保管上のお願い!!

財布・手帳等にはさんで保管頂く場合は、印刷面を内側に折り保管をお願い致します。

いまなら電子マネーナナコでお支払いいただくと、ガソリン
軽油1Lにつき2ポイント!

No.8250 担当:0001

POS番号01

オドメーター

48,802Km

領収書等添付用紙

会派・議員名 清水勉

【 2019年3月分請求分 】

使途項目

調査研究費 ・ 研修費 ・ 広聴広報費 ・ 要請陳情等活動費
 会議費 ・ 資料作成費 ・ 資料購入費 ・ 事務所費 ・ 事務費 ・ 人件費

整理 番号	支払年月日	支出額	按分率	政務活動費 充当額	按分率の説明
					事務所賃借料と同率で按分
238	31.3.15	5,770.-	50%	2,885.-	

※この様式には領収書1枚を添付してください。

領収書がはみ出す場合は、別紙として添付してください。（縮小しないでください。）

事務所電気代（3月分）

別 紙

普通預金通帳

清水 勉 様

店番 XXXXXXXXXX 口座番号 XXXXXXXXXX

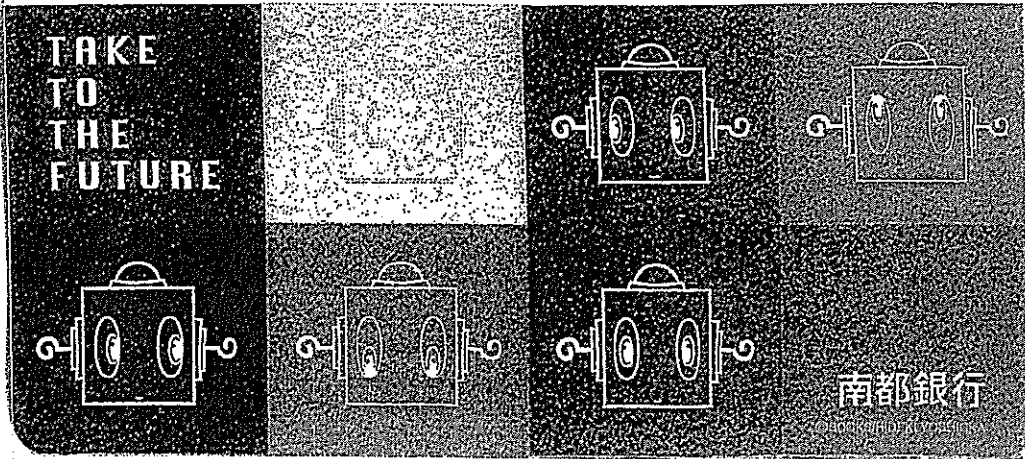

年月日	摘要	お支払金額(円)	お預り金額(円)	差引残高(円)
1				
2				
3				
4	31-03-15 電気	5,770	3かッ	XXXXXXXXXX
5				
6				
7				
8				
9				
10				
11				
12				
13				
14				
15				
16				
17				
18				
19				
20				
21				
22				
23				
24				

○小切手その他の紙分等をお預りになった場合は、お支払の日に必ず予定日時まで「お支払金額」欄に記載します。
ただし、暗印については若干変更することもあります。

○お振込金や自動お支払などの内容は「摘要」欄のほか「金額」欄にも記入することがあります。

○お振込に記されていないお取引が一定限度を超過した場合、お預り金額・お支払金額をそれぞれまとめてお振込の記入することがあります。

新通帳へ繰越

領収書等添付用紙

会派・議員名 清水 勉

[2019年3月分請求分]

用途項目	
調査研究費 ・ 研修費 ・ 広聴広報費 ・ 要請陳情等活動費	
会議費 ・ 資料作成費 ・ 資料購入費 ・ 事務所費 ・ 事務費 ・ 人件費	

整理番号	支払年月日	支出額	按分率	政務活動費 充当額	按分率の説明
					後援会活動と按分
239	31.3.19	53,178-	50%	26,589-	

補助職員給与

NANTO BANK カードサービスご利用明細
いつもご利用いただきましてありがとうございます。

お取引内容	取扱店	ご利用年月日
振替振込	543	31-03-19
お取引銀行	お取引店	口座番号
0162		
お取引 1万円(枚) 5千円(枚) 千円(枚)	硬貨内	
現金内訳	*** ** * ** *	
お取扱時分	お取引金額	手数料
11:32	¥51,469	¥216
残高	* * *	
銀行使用欄		
0076		
ご案内またはお振込内容		
本受取人	南都銀行	
	[住所]	
	[支店]	
ご依頼人	ツミス ツトム サマ	

裏面のご案内等もあわせてご覧ください。南都銀行

(51,469+216)+源泉徴収税額(1,493)=¥53,178.-

支給年月	所属コード	社員コード	氏名
2019年3月	01	001	様

給与明細書
奈良県議会議員 清水 勉事務所

支給項目	時給	残業手当	深夜残業手当	勤怠減額			
	48,555	2,075		-1,868			
控除項目					課税通勤費	非課税通勤費	支給額合計
						4,200	52,962
	健康保険料	厚生年金料	雇用保険料	社会保険料合計	課税対象額	所得税	住民税
					48,762	1,493	
							控除額合計
							1,493

就業日数	就業	出勤	有給	特別	欠勤	勤務時間	出勤時間	残業	深夜	遅刻早退
		15	0		0			58.50	2.50	0.00

		差引支給額
		51,469

支給日	指定なし
-----	------

日付	出勤時間	時間内退	時間内入	退出時間	メモ	就労時間	所定時間	残業	深夜残業	休日	休日残業	休日深夜	早退遅刻	有給時間	有給	欠勤
2月1日(金)	13:00 ✓			16:11 ✓		3:11	3:00	0:11							<input type="checkbox"/>	<input type="checkbox"/>
2月2日(土)															<input type="checkbox"/>	<input type="checkbox"/>
2月3日(日)															<input type="checkbox"/>	<input type="checkbox"/>
2月4日(月)	13:02 ✓			16:09 ✓		3:07	2:58	0:09				0:02			<input type="checkbox"/>	<input type="checkbox"/>
2月5日(火)	9:00 ✓			16:00 ✓		6:15	6:15								<input type="checkbox"/>	<input type="checkbox"/>
2月6日(水)	9:07 ✓			16:16 ✓		6:24	6:08	0:16				0:07			<input type="checkbox"/>	<input type="checkbox"/>
2月7日(木)	13:01 ✓			16:04 ✓		3:03	2:59	0:04				0:01			<input type="checkbox"/>	<input type="checkbox"/>
2月8日(金)	8:58 ✓			16:15 ✓		6:32	6:15	0:17							<input type="checkbox"/>	<input type="checkbox"/>
2月9日(土)															<input type="checkbox"/>	<input type="checkbox"/>
2月10日(日)															<input type="checkbox"/>	<input type="checkbox"/>
2月11日(月)															<input type="checkbox"/>	<input type="checkbox"/>
2月12日(火)															<input type="checkbox"/>	<input type="checkbox"/>
2月13日(水)	9:04 ✓			16:17 ✓		6:28	6:11	0:17				0:04			<input type="checkbox"/>	<input type="checkbox"/>
2月14日(木)															<input type="checkbox"/>	<input type="checkbox"/>
2月15日(金)	13:03 ✓			16:04 ✓		3:01	2:57	0:04				0:03			<input type="checkbox"/>	<input type="checkbox"/>
2月16日(土)															<input type="checkbox"/>	<input type="checkbox"/>
2月17日(日)															<input type="checkbox"/>	<input type="checkbox"/>
2月18日(月)	13:14 ✓			16:19 ✓		3:05	2:46	0:19				0:14			<input type="checkbox"/>	<input type="checkbox"/>
2月19日(火)	13:04 ✓			16:09 ✓		3:05	2:56	0:09				0:04			<input type="checkbox"/>	<input type="checkbox"/>
2月20日(水)	13:02 ✓			14:20 ✓		1:18	1:18					1:42			<input type="checkbox"/>	<input type="checkbox"/>
2月21日(木)	8:59 ✓			16:10 ✓		6:26	6:15	0:11							<input type="checkbox"/>	<input type="checkbox"/>
2月22日(金)	13:01 ✓			16:14 ✓		3:13	2:59	0:14				0:01			<input type="checkbox"/>	<input type="checkbox"/>
2月23日(土)															<input type="checkbox"/>	<input type="checkbox"/>
2月24日(日)															<input type="checkbox"/>	<input type="checkbox"/>
2月25日(月)															<input type="checkbox"/>	<input type="checkbox"/>
2月26日(火)	13:07 ✓			16:17 ✓		3:10	2:53	0:17							<input type="checkbox"/>	<input type="checkbox"/>
2月27日(水)															<input type="checkbox"/>	<input type="checkbox"/>
2月28日(木)	13:07 ✓			16:10 ✓		3:03	2:53	0:10							<input type="checkbox"/>	<input type="checkbox"/>
勤務日数	15					61:21	58:43	2:38	0:00	0:00	0:00	2:18	0:00	0:00	0	0

合計

給 領 収 証 書

国税 収納金 資金 32301

給与所得・退職所得等の所得税徴収高計算書(受) 給与 税務署 000036434

納期等の区分 平成 年 月 日 3/20/03

支払分源泉所得税 及び復興特別所得税

区 分	支 払 年 月 日	支 払 金 額	納 税 金 額	延 滞 税 額	合 計 額
俸給・給料等	3/20/03	71380	2185	2185	73565
退職給付等(受)					
日雇労働者の賃金					
退職手当等					
税理士等の報酬					
役員賞与					
周上の支払					
確定年月日					

年末調整による不足税額 ▲

年末調整による超過税額

本 税 2185

延 滞 税 2185

合計額 73565

住所 (所在簿) [Redacted] 氏名 (総称) カミエス ツトム (敬称)

電話番号 (所在簿) [Redacted]

国庫金

証券受領 日付印

(領収日付印) 出納(5) 31.3.20 南都・泉庁

日本銀行(本店・支店・代理店・蔵入代理店(郵便局を含む))又は税務署の領収日付印が押されているかを確かめください。

¥2,185のうち

¥1,493 [Redacted]

5-03605-03251550.0 (YC-01374) H

領収書等添付用紙

会派・議員名 清水 勉

【 2019年3月分請求分 】

用途項目	
調査研究費	研修費
広聴広報費	要請陳情等活動費
会議費	資料作成費
資料購入費	事務所費
事務費	人件費

整理番号	支払年月日	支出額	按分率	政務活動費 充当額	按分率の説明
					後援会活動と按分
240	31.3.19	22,618-	50%	11,309-	

補助職員給与

NANTO BANK カードサービスご利用明細
いつもご利用いただきましてありがとうございます。

お取引内容	取扱店	ご利用年月日
振替振込	543	31-03-19
お取引銀行	お取引店	口座番号
0162		
お取引 1万円(印) 5千円(印) 千円(印)	通貨	
現金内訳	*** **	*
お取扱時分	お取引金額	手数料
11:31	¥21,926	¥0
残高		おつり
		*

銀行使用欄
0073
ご案内またはお振込内容
南都銀行
[住所] [支店] [口座] [リマ]
ご依頼人
クミス ツトム サマ

裏面のご案内等もあわせてご覧ください。南都銀行

(21,926+0)+源泉徴収税額(692)=¥22,618.-

支給年月	所属コード	社員コード	氏名
2019年3月	00102	003	様

給与明細書
奈良県議会議員 清水 勉事務所

支給項目	時給	残業手当	深夜残業手当	勤怠減額				
	22,410	208						
控除項目						課税通勤費	非課税通勤費	支給額合計
								22,618
	健康保険料	厚生年金料	雇用保険料	社会保険料合計	課税対象額	所得税	住民税	
					22,618	692		
								控除額合計
								692

就業日数	就業	出勤	有給	特別	欠勤	就業時間	出勤時間	残業	深夜	遅刻早退			差引支給額
		9	0		0			27.00	0.25	0.00	0.00		

大正		支給日	指定なし
----	--	-----	------

2019/03/19

タイムカード

勤怠A

ハン

氏名

支給年月 2019年3月

日付	出勤時間	時間内退	時間内入	退出時間	メモ	就労時間	所定時間	残業	深夜残業	休日	休日残業	休日深夜	早退遅刻	有給時間	有給	欠勤	
2月1日(金)	8:58			12:09		3:02	3:00	0:02							<input type="checkbox"/>	<input type="checkbox"/>	
2月2日(土)															<input type="checkbox"/>	<input type="checkbox"/>	
2月3日(日)															<input type="checkbox"/>	<input type="checkbox"/>	
2月4日(月)															<input type="checkbox"/>	<input type="checkbox"/>	
2月5日(火)	8:56			12:00		3:04	3:00	0:04							<input type="checkbox"/>	<input type="checkbox"/>	
2月6日(水)															<input type="checkbox"/>	<input type="checkbox"/>	
2月7日(木)	8:57			12:12		3:03	3:00	0:03							<input type="checkbox"/>	<input type="checkbox"/>	
2月8日(金)															<input type="checkbox"/>	<input type="checkbox"/>	
2月9日(土)															<input type="checkbox"/>	<input type="checkbox"/>	
2月10日(日)															<input type="checkbox"/>	<input type="checkbox"/>	
2月11日(月)															<input type="checkbox"/>	<input type="checkbox"/>	
2月12日(火)	8:58			12:07		3:02	3:00	0:02							<input type="checkbox"/>	<input type="checkbox"/>	
2月13日(水)															<input type="checkbox"/>	<input type="checkbox"/>	
2月14日(木)	8:57			12:10		3:03	3:00	0:03							<input type="checkbox"/>	<input type="checkbox"/>	
2月15日(金)															<input type="checkbox"/>	<input type="checkbox"/>	
2月16日(土)															<input type="checkbox"/>	<input type="checkbox"/>	
2月17日(日)															<input type="checkbox"/>	<input type="checkbox"/>	
2月18日(月)															<input type="checkbox"/>	<input type="checkbox"/>	
2月19日(火)															<input type="checkbox"/>	<input type="checkbox"/>	
2月20日(水)	8:57			12:26		3:03	3:00	0:03							<input type="checkbox"/>	<input type="checkbox"/>	
2月21日(木)															<input type="checkbox"/>	<input type="checkbox"/>	
2月22日(金)	8:56			12:13		3:04	3:00	0:04							<input type="checkbox"/>	<input type="checkbox"/>	
2月23日(土)															<input type="checkbox"/>	<input type="checkbox"/>	
2月24日(日)															<input type="checkbox"/>	<input type="checkbox"/>	
2月25日(月)															<input type="checkbox"/>	<input type="checkbox"/>	
2月26日(火)	8:56			12:09		3:04	3:00	0:04							<input type="checkbox"/>	<input type="checkbox"/>	
2月27日(水)															<input type="checkbox"/>	<input type="checkbox"/>	
2月28日(木)	8:56			12:11		3:04	3:00	0:04							<input type="checkbox"/>	<input type="checkbox"/>	
勤務日数	9	合計														0	0

給・領収証書

給与所得・退職所得等の
所得税徴収通知書(等)

国税徴収金資金

区分	支払年月日	金額	納期等の区分
32301	3/28	2780	3/03
欄給・給当等			支払分源泉所得税 及び復興特別所得税
日雇労働者の 賞金			
退職手当等			
税理士等の 報酬			
役員賞与			
同上の支払 確定年月日			

住所 〒100-0001 東京都千代田区千代田1-1-1	氏名 山田太郎
電話番号 03-1234-5678	印 [Red Seal]

納期等の区分	納期	金額
3/03	3/28	2780

証券受領	印
納期	3/28

出納(5)	31.3.20
両部・銀行	[Redacted]

¥2,185のうち

¥692

日本銀行(本店・支店・代理店・輸入代理店・郵便局を
含む。)又は税務署の領収日付印が押されているかお
確かめください。

領収書等添付用紙

会派・議員名 清水 勉

[2019年3月分請求分]

使途項目	
調査研究費 ・ 研修費 ・ 広聴広報費 ・ 要請陳情等活動費 会議費 ・ 資料作成費 ・ 資料購入費 ・ 事務所費 <u>（事務費）</u> ・ 人件費	

整理 番号	支払年月日	支出額	按分率	政務活動 費充当額	按分率の説明
					事務所賃借料と同率で按分
241	31.3.20	7,665.-	50%	3,832.-	

※この様式には領収書1枚を添付してください。

領収書がはみ出す場合は、別紙として添付してください。（縮小しないでください。）

事務所固定電話代（3月分）

別 紙

9,166-1,390-111=¥7,665

（請求金額から電報代と電報代の消費税を差引く）

普通預金通帳

清水 勉 様

店番 [REDACTED] 口座番号 [REDACTED]

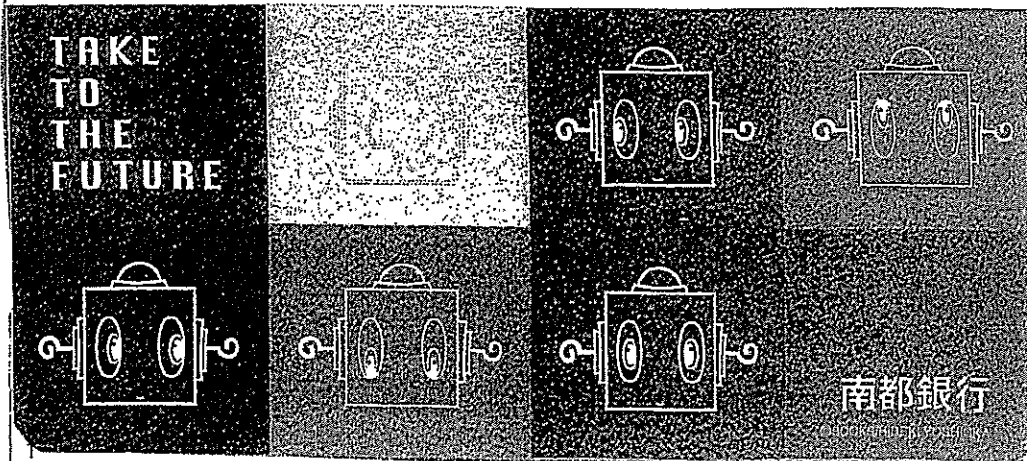

2				
3				
4				
5				
6				
7				
8	31-03-20	電話	9,166	31㊦03かツツ㊦
9				
10				
11				
12				
13				
14				
15				
16				
17				
18				
19				
20				
21				
22				
23				
24				

○小切手その他の証券等をお預入れになった場合は、お払戻しのできる予定日時を「お支払金額」欄に記載します。
ただし、時間については若干変更することもあります。

○お振込金や自動支払などの内容は「摘要」欄のほか「金額」欄にも記入することがあります。

○通帳に記載されていないお取引か一定件数を超えた場合は、お預り金額・お支払金額をそれぞれ前とめて台計記のみ記入することもあります。

新通帳へ繰越

領収書貼付用紙 一別紙一

内訳項目 CHARGE BREAKDOWN BY CATEGORY (YEN)	内訳金額(円) AMOUNT (YEN)	請求内訳等詳細 DETAILS OF CHARGE BREAKDOWN	税区分 TAX
◆0745-31-3710 NTT西日本 8,842		フレック 光ネクスト F 単利用料 1月 1日～ 1月31日	算
	5,400	フレック 引っ越し割引 1月 1日～ 1月31日	合
	450	フレック・テレビ放送サービス利用料 1月 1日～ 1月31日	合
	500	ひかり電話(基本料) 1月 1日～ 1月31日	算
	400	サンバー・ディスプレイ利用料 1月 1日～ 1月31日	算
	200	複合サービス使用料 1月 1日～ 1月31日	算
	100	追加番号使用料 1月 1日～ 1月31日	算
	56	ひかり電話(通話料) 1月 1日～ 1月31日	算
	18	ひかり電話(携帯電話等への通話料) 1月 1日～ 1月31日	算
	1,390	電報料 1月 1日～ 1月31日	算
	4	ユニバーサルサービス料 1月 1日～ 1月31日 2番号分	合
	100	発行手数料 の請求となり、本請求書の発行にかかわる各種費用に なりませぬ。	算
	654	消費税等相当額 (合計)	
(543)	消費税等相当額(含)分	
(111)	(内訳)消費税等相当額(個別分)	
◆料金画成代行サービス利用分 324		合算表示の料金合計×8% 個別表示の1件毎の金額×8%	
	324	スカパーJ-SAT株式会社ご利用分。光 施設利用料0.11月分	非対象等
◇NTT西日本分(小計) 9,166	9,166	(小計)	
◇合計 9,166	9,166	合計	
		9,166 - 1,390 - 111 = 7,665 -	
		5% 7,665 = 383.25	

領収書等添付用紙

会派・議員名 清 水 勉

[2019年3月分請求分]

使途項目	
調査研究費	・ 研修費
・ 広聴広報費	・ 要請陳情等活動費
会議費	・ 資料作成費
・ 資料購入費	・ 事務所費
・ 事務費	・ 人件費

整理 番号	支払年月日	支出額	按分率	政務活動 費充当額	按分率の説明
					242

※この様式には領収書 1 枚を添付してください。

領収書がはみ出す場合は、別紙として添付してください。(縮小しないでください。)

レンタルサーバー料 (3 月分)

別 紙

普通預金通帳

清水 勉 様

店番 XXXXXXXXXX 口座番号 XXXXXXXXXX

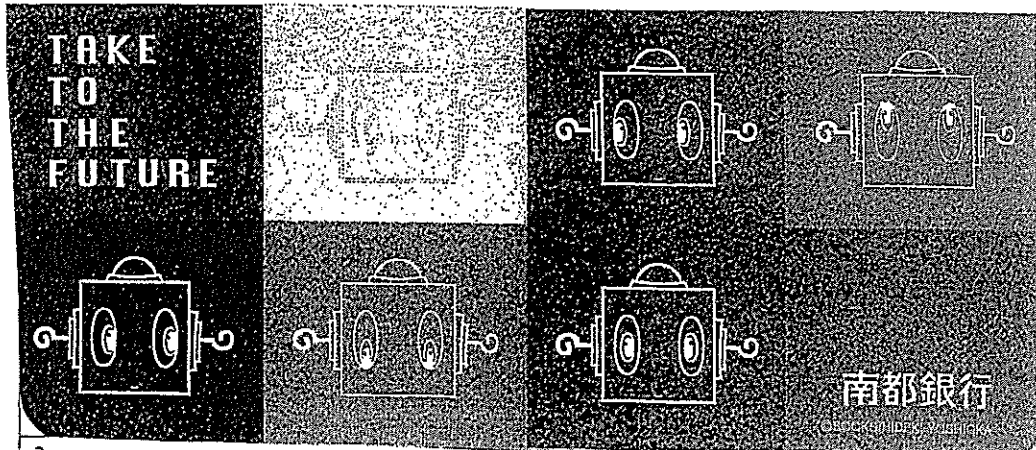

2				
3				
4				
5				
6				
7				
8				
9	31-03-20	口座振替	6,264	カ)AUC
10				
11				
12				
13				
14				
15				
16				
17				
18				
19				
20				
21				
22				
23				
24				

○小切手その他の証券をお預入れになった場合は、お払戻しのできる予定日時に「お支払金額」欄に記録します。
ただし、時期については若干変更することもあります。

○お振込金や自動支払などの内容は「摘要欄」のほかに「金額欄」にも記入することもあります。

○通常に記録されていないお取引が一定件数を超えた場合、お預り金額・お支払金額それぞれをまとめて合計額のお記入することもあります。

新通帳へ繰越

領収書等添付用紙

会派・議員名 清水 勉

[2019年3月分請求分]

使途項目	
調査研究費	研修費
会議費	資料作成費
資料購入費	事務所費
事務費	人件費
広聴広報費	要請陳情等活動費

整理番号	支払年月日	支出額	按分率	政務活動費充当額	按分率の説明
243	31.3.22	335,172.-	90%	301,654.-	「明神山の朝日」の写真部分を10%減とする。

議会報告書(平成31年新春号)

NANTO BANK カードサービスご利用明細
いつもご利用いただきましてありがとうございます。

お取引内容	取扱店	ご利用年月日
振替振込	543	31-03-22
お取引銀行	お取引店	口座番号
0162		
お取引	1万円(枚)	5千円(枚)
現金内訳	***	***
お取扱時分	お取引金額	手数料
12:44	¥335,172	¥0
残高		おつり
		*
銀行使用欄		
0780		
ご案内またはお振込内容		
南都銀行		
ツツコウイッサツ(カ サマ		
ツミス" ツトム サマ		
裏面のご案内等もあわせてご覧ください。南都銀行		

E72-107 30.05.005×6×1.000 HRP

SHINKO PRINTING CO., LTD.

領収証

No. 2004957

31年3月22日

清水勉様

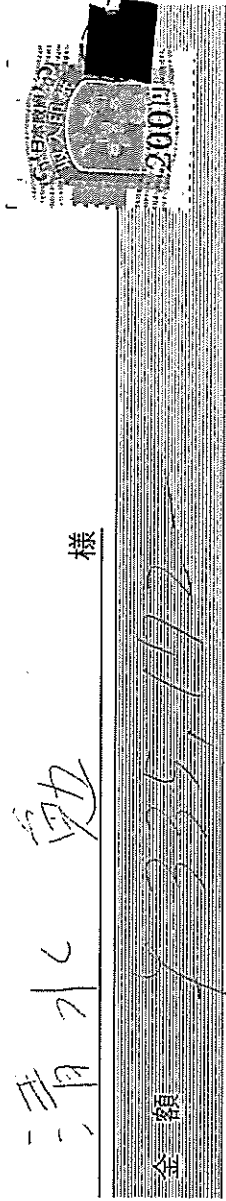

金額

¥ 225,172

上記金額正に領収致しました。

(但し消費税額 円を含む)

内訳金額	期日
手形	
小切手	
振込	335172
現金	

伸光印刷株式会社

営業本部 〒636-0821 奈良県北葛城郡王寺町2丁目7-6(2F)
TEL 0745(55)4800(代)

係

※ご注意 金額を訂正したものと、捺印及び署名印のないものは無効です。

01

納品書

納品No.190116008
(1/1)

2019年1月16日



清水 勉 様

10714

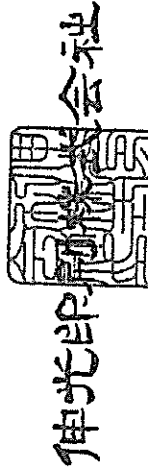

(営業本部) 〒635-0821 奈良県北葛城郡広陵町笠259-4
TEL 0745(55)4800 FAX 0745(55)4842
(本社) 〒636-0002 奈良県北葛城郡王寺町王寺2丁目7-6

商品コード	品名	規格	度数	数量	単位	単価	金額
1900010 01	議会報告 平成31年新春号	B4	4/4	37,000	枚	4.70	173,900 (外税8%)
1900010 02	デザイン編集費	B4		1	式	30,000.00	30,000 (外税8%)
1900010 03	新聞折込(4紙)	B4		31,900	枚	3.05	97,295 (外税8%)
1900010 04	日経新聞	B4		3,000	枚	3.05	9,150 (外税8%)

摘要: マットコート70kg、フルカラー印刷

※折込: 奈良サンケイ企画31900+3000=34900枚 1月19日(土)折込

※事務所納品分2100枚

担当

小計	310,345
消費税	24,827
合計	335,172

領収書等添付用紙

会派・議員名 清水 勉

[2019年3月分請求分]

使途項目	
調査研究費	研修費
広聴広報費	要請陳情等活動費
会議費	資料作成費
資料購入費	事務所費
事務費	人件費

整理番号	支払年月日	支出額	按分率	政務活動費充当額	按分率の説明
					事務所賃借料と同率で按分
244	31.3.25	16,324.-	50%	8,162.-	

美しヶ丘ガレージ 26番、27番の賃料(3月分)



カードサービスご利用明細

いつもご利用いただきましてありがとうございます。

お取引内容	取扱店	ご利用年月日
振替振込	543	31-03-25
お取引銀行	お取引店	口座番号
0162		
お取引	1万円(枚)	5千円(枚)
現金内訳	***	***
お取扱時分	お取引金額	手数料
09:34	¥16,000	¥324
残高		おつり
	*	*

銀行使用欄
0340

ご案内またはお振込内容
奈良中央信用金庫
お受取人
ソミヌ ツトム サマ
ご依頼人

E72-107 30.05 805×6×1,000 HFP

裏面のご案内等もあわせてご覧ください。南都銀行

16,000+324=¥16,324.-

領収書等添付用紙

会派・議員名 清水 勉

[2019年3月分請求分]

使途項目	
調査研究費 ・ 研修費 ・ 広聴広報費 ・ 要請陳情等活動費 会議費 ・ 資料作成費 ・ 資料購入費 ・ 事務所費 ・ 事務費 ・ 人件費	

整理番号	支払年月日	支出額	按分率	政務活動費充当額	按分率の説明
					政務活動と私的活動の併用で 1/2 按分
245	31.3.25	4,396.-	50%	2,198.-	

49,395

Enejet
ドールコート

ガソリン代

系内品書(領収書)
 中央石油販売(株)
 香芝インターSS
 奈良県香芝市尼寺2-340
 TEL:050-3309-9049
 2019/03/25(月)09:17

Speedpass
 清水 勉 様
 売上 28131
 レギュラー
 000260 ¥4396
 32.32L @136.0 L-7 N-19

小計 ¥4,396
 合計 ¥4,396
 承認No. 0012281
 支払方法 一括

オドメーター

事前OK
 端末処理通番 14490
 スピードパスID A05678331
 ※本書保管上のお願!!!
 財布・手帳等にはさんで保管頂く
 場合は、印刷面を内側に折り保管
 をお願い致します。
 いまなら電子マネーナナコで
 お支払いいただくと、ガソリン
 軽油1Lにつき2ポイント!
 No.7737 担当:0001
 POS番号01

49,395Km

領収書等添付用紙

会派・議員名 清水 勉

[2019年3月分請求分]

使途項目	
調査研究費 ・ 研修費 ・ 広聴広報費 ・ 要請陳情等活動費	会議費 ・ 資料作成費 ・ 資料購入費 ・ 事務所費 ・ 事務費 ・ 人件費

整理 番号	支払年月日	支出額	按分率	政務活動費 充当額	按分率の説明
					私的活動と按分
246	31.3.26	3,024.-	50%	1,512.-	

※この様式には領収書1枚を添付してください。

領収書がはみ出す場合は、別紙として添付してください。（縮小しないでください。）

奈良新聞（3月分）

別 紙

普通預金通帳

清水 勉 様

店番 [REDACTED] 口座番号 [REDACTED]

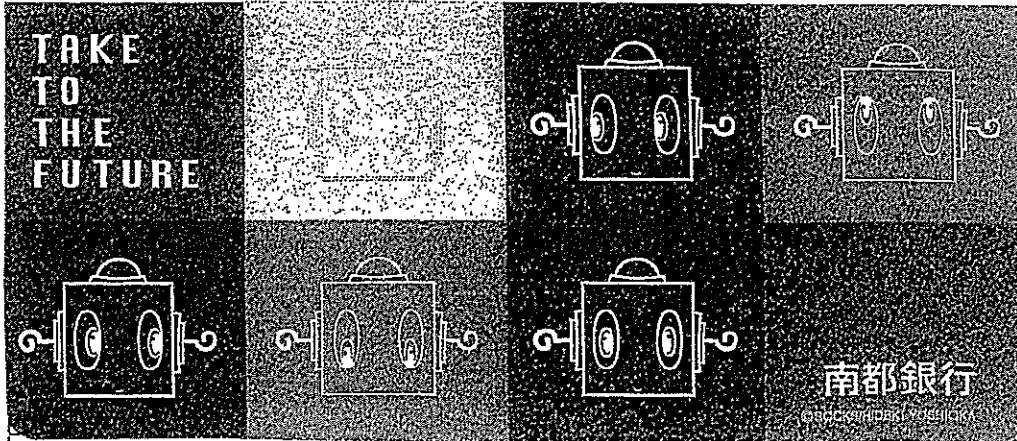

- 2
- 3
- 4
- 5
- 6
- 7
- 8
- 9
- 10
- 11
- 12

13	31-03-26	口座振替	3,024	シンファントイ(セブ)	[REDACTED]
14					
15					
16					
17					
18					
19					
20					
21					
22					
23					
24					

○小切手その他の振替額をお預入れになった場合は、お払戻しのできる予定日時に「お支払金額」欄に記載します。
 ただし、時間については若干変更することもあります。
 ○お振込金や自動支払などの内容は「口座振替」のほかに「金額」欄にも記入することがあります。
 ○通帳に記載されていないお取引が一定件数を超えた場合、お預り金額・お支払金額それぞれをまとめて合計のみ記入することがあります。

新通帳へ繰越

領収書等添付用紙

会派・議員名 清水 勉

【2019年3月分請求分】

使途項目	
調査研究費	研修費
会議費	資料作成費
資料購入費	事務所費
事務費	人件費
広聴広報費	要請陳情等活動費

整理番号	支払年月日	支出額	按分率	政務活動費 充当額	按分率の説明
					「明神山の朝日」の写真と本人の写真とを含めて25%減とする
247	31.3.27	330,874-	75%	248,155-	

議会報告書 (平成 31 年 3 月号)



カードサービスご利用明細

いつもご利用いただきましてありがとうございます。

お取引内容		取扱店	ご利用年月日
振替振込予約		543	31-03-26
お取引銀行	お取引店	口座番号	
0162			
お取引 1万円(枚) 5千円(枚) 千円(枚) 硬貨円			
現金内訳 *** ** * * * *			
お取扱時分	お取引金額	手数料	
15:27	¥330,874	¥0	
残高	おつり		
	*		*

銀行使用欄

0306 お振込日31年 3月27日

ご案内またはお振込内容

お振取人 南都銀行

ツッコウインサツ(カ サマ

ご依頼人 シミス ツトム サマ

E72-107 30.05.05 65×6×1,000 FFP

裏面のご案内等もあわせてご覧ください。南都銀行

SHINKO PRINTING CO., LTD.

領収証

No. 2004956

31年3月27日

清水 勉 様

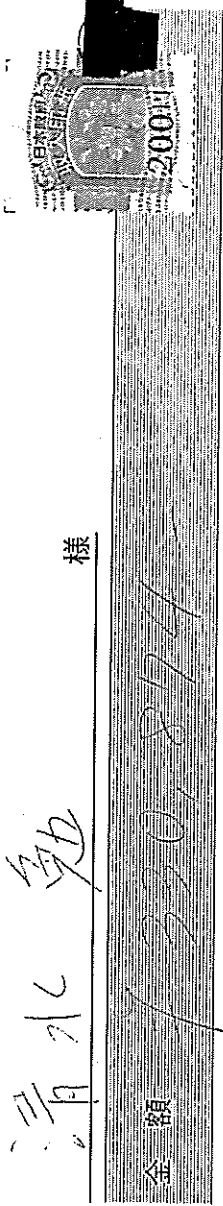

金額

33,018.74

上記金額正に領収致しました。

(但し 消費税額

円を含む)

内訳	金額	期日
手形		
小切手		
振込	33,018.74	
現金		

伸光印刷株式会社

営業本部 〒635-0821 奈良県北葛城郡王寺町2丁目7-6(砂ヶ丘)
TEL 0745(55)4800(代)

本社 〒636-0002 奈良県北葛城郡王寺町2丁目7-6(砂ヶ丘)

係

※ご注意 金額を訂正したものの、複製印及び捺印のないものは無効です。

01

納品書

納品No 190308038
(171)

2019年 3月 8日

〒 [Redacted]
[Redacted]

清水 勉 様

10714

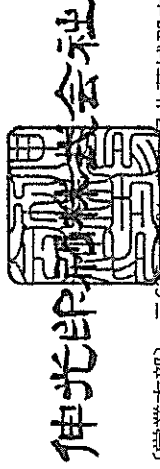

伸光印刷株式会社

(営業本部) 〒636-0621 奈良県北葛城郡広陵町笠259-4
TEL 0745(55)4800 FAX 0745(55)4842
(本社) 〒636-0002 奈良県北葛城郡王寺町王寺2丁目7-6

商品コード	品名	規格	厚数	数量	単位	単価	金額
1900364 01	議会報告 平成31年3月号	B4	4/4	35,400	枚	4.80	169,920 (外税8%)
1900364 02	アサ'心編集費	B4		1	式	30,000.00	30,000 (外税8%)
1900364 03	新聞折込(4紙)	B4		31,900	枚	3.05	97,295 (外税8%)
1900364 04	日経新聞	B4		3,000	枚	3.05	9,150 (外税8%)

小計	306,365
消費税	24,509
合計	330,874

摘要: マットコートB53kg、フルカラー印刷
※折込: 奈良サンケイ企画31900+3000=34900枚 3月9日(土)折込
※事務所納品分500枚

担当 [Redacted]

領収書等添付用紙

会派・議員名 清水 勉

【 2019年3月分請求分 】

使途項目	
調査研究費 ・ 研修費 ・ 広聴広報費 ・ 要請陳情等活動費	会議費 ・ 資料作成費 ・ 資料購入費 ・ 事務所費 ・ 事務費 ・ 人件費

整理 番号	支払年月日	支出額	按分率	政務活動費 充当額	按分率の説明
					私的活動と按分
248	31.3.27	4,900.-	50%	2,450.-	

※この様式には領収書1枚を添付してください。

領収書がはみ出す場合は、別紙として添付してください。（縮小しないでください。）

日経新聞（3月分）

別 紙

普通預金通帳

清水 勉 様

店番 [] 口座番号 []

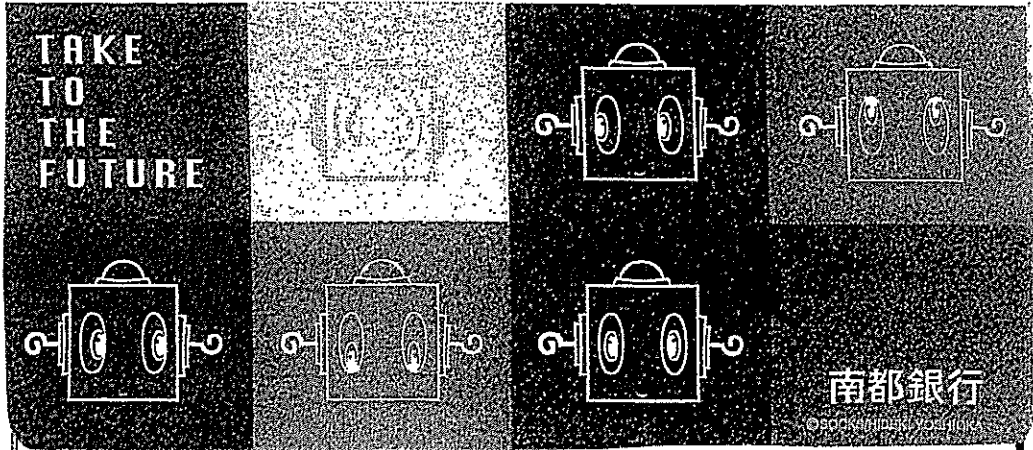

2			
3			
4			
5			
6			
7			
8			
9			
10			
11			
12			
13			
14			
15			
16	31-03-27	口座振替	4,900 DF.ヨミクリシフト
17			
18			
19			
20			
21			
22			
23			
24			

○小切手その他の証券類をお預入れになった場合は、お払戻しのできる予定日時まで「お支払金額」欄に記帳します。
 ただし、期間については若干変更することがあります。
 ○お預入金や自動支払などの内容は「摘要」欄のほか「金額」欄にも記入することがあります。
 ○通帳に記載されていないお取引が一定件数を越えた場合、お預り金票・お支払金票それぞれをまとめて台帳簿のお記入することがあります。

新通帳へ繰越

領収書等添付用紙

会派・議員名 清水 勉
 【 2019年3月分請求分 】

使途項目	
調査研究費 ・ 研修費 ・ 広聴広報費 ・ 要請陳情等活動費 会議費 ・ 資料作成費 ・ 資料購入費 ・ 事務所費 (事務費) ・ 人件費	

整理 番号	支払年月日	支出額	按分率	政務活動 費充当額	按分率の説明
					事務所賃借料と同率で按分
249	31.3.27	17,280.-	50%	8,640.-	

※この様式には領収書1枚を添付してください。

領収書がはみ出す場合は、別紙として添付してください。（縮小しないでください。）

パソコンと紙折り機リース料(3月分)

別 紙

普通預金通帳

清水 勉 様

店番 XXXXXXXXXX 口座番号 XXXXXXXXXX

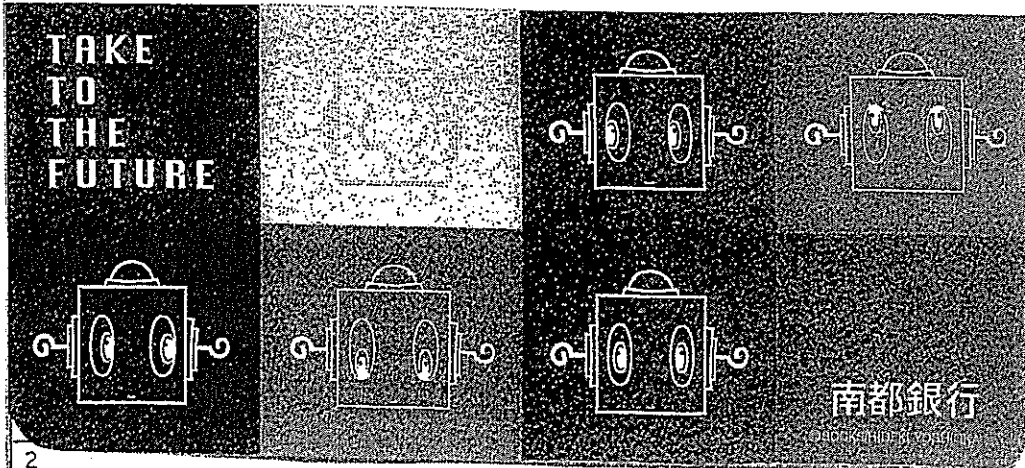

2
3
4
5
6
7
8
9
10
11
12

13
14
15
16

17	31-03-27	信販 C	17,280	NS 七好C-NBL	XXXXXXXXXX
----	----------	------	--------	------------	--

18
19
20
21
22
23
24

- 小切手その他の証券類をお預入れになった場合は、お払戻しのできる予定日時点で「お支払金額」欄に記載します。ただし、期間については若干変更することがあります。
- お預入金や自動支払などの内容は「領収書」のほかに「金調書」にも記入することがあります。
- 通帳に記載されていないお取引が一定件数を越えた場合、お預り金額・お支払金額それぞれをまとめて合計額のお記入することがあります。

新通帳へ繰越

領収書等添付用紙

会派・議員名 清 水 勉

[2019年3月分請求分]

使途項目	
調査研究費 ・ 研修費 ・ 広聴広報費 ・ 要請陳情等活動費	会議費 ・ 資料作成費 ・ 資料購入費 ・ 事務所費 ・ 事務費 ・ 人件費

整理 番号	支払年月日	支出額	按分率	政務活動費 充当額	按分率の説明
					事務所賃借料と同率で按分
250	31.3.28	910.-	50%	455.-	

※この様式には領収書 1 枚を添付してください。

領収書がはみ出す場合は、別紙として添付してください。(縮小しないでください。)

事務所水道代 (3 月分)

別 紙

普通預金通帳

清水 勉 様

店番

口座番号

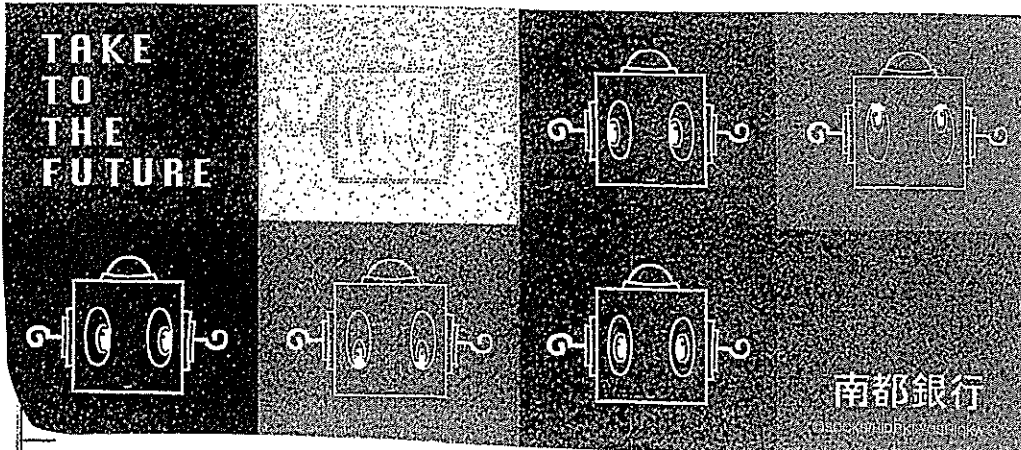

- 2
- 3
- 4
- 5
- 6
- 7
- 8
- 9
- 10
- 11
- 12

- 13
- 14
- 15
- 16
- 17

18 31-03-28 水道 | 910 | スイトウ31/02 |

- 19
- 20
- 21
- 22
- 23
- 24

○小切手その他の証券類をお預入れになった場合は、お払戻しのできる予定日時を「お支払金額」欄に記載します。
ただし、暗印については若干変更することがあります。
○お預入金や自動支払などの内容は「摘要」欄のほか「金額」欄にも記入することがあります。

○通帳に記載されていないお取引が一定件数を越えた場合、お預り金額・お支払金額それぞれをまとめてお計票のお記入することがあります。

新通帳へ繰越

領収書等添付用紙

会派・議員名 清水 勉

【 2019年4月分請求分 】

使途項目	
調査研究費	研修費
広聴広報費	要請陳情等活動費
会議費	資料作成費
資料購入費	事務所費
事務費	人件費

整理番号	支払年月日	支出額	按分率	政務活動費充当額	按分率の説明
					事務所賃借料と同率で按分
251	31.4.1	15,405.-	50%	7,702.-	

※この様式には領収書1枚を添付してください。

領収書がはみ出す場合は、別紙として添付してください。（縮小しないでください。）

携帯電話代（3月分）

別紙

普通預金通帳

清水 勉 様

店番 XXXXXXXXXX 口座番号 XXXXXXXXXX

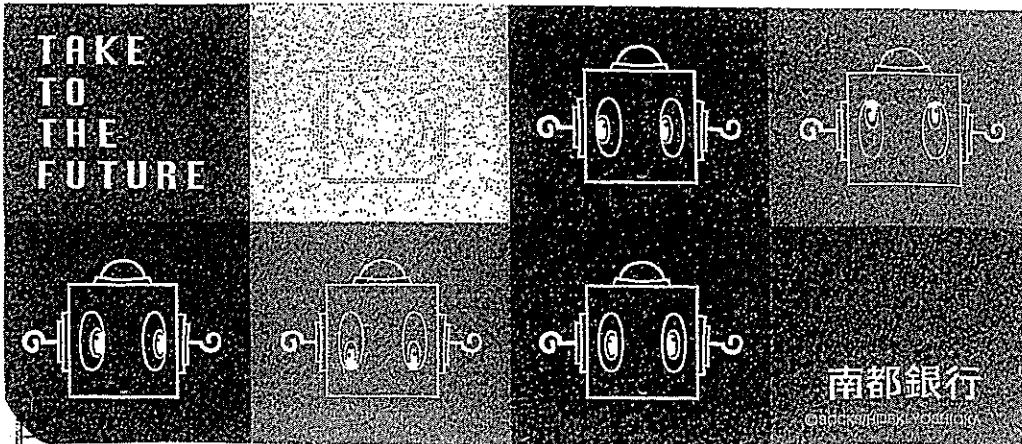

南都銀行
©Nankai Bank, Ltd. 2010

- 2
- 3
- 4
- 5
- 6
- 7
- 8
- 9
- 10
- 11
- 12
- 13
- 14
- 15
- 16
- 17
- 18
- 19
- 20
- 21
- 22
- 23
- 24

31-04-01 電話	15,405	トコモ ケタイ	
-------------	--------	---------	--

○小冊子その他の証券類をお預入れになった場合は、お払戻しのできる予定日時を「お支払金額」別に記載します。
ただし、時間については若干変更することがあります。

○お預入金や自動支払などの内容は「振替」のほかに「金額」欄にも記入することがあります。

○通帳に記載されていないお取引が一定件数を越えた場合、お預り金額・お支払金額それぞれをまとめて合計額のみ記入することがあります。

新通帳へ繰越

領収書等添付用紙

会派・議員名 清水 勉

【 2019年4月分請求分 】

使途項目	
調査研究費	研修費
広聴広報費	要請陳情等活動費
会議費	資料作成費
資料購入費	事務所費
事務費	人件費

整理番号	支払年月日	支出額	按分率	政務活動費充当額	按分率の説明
					事務所賃借料と同率で按分
252	31.4.1	3,564.-	50%	1,782.-	

プロバイダー料(2月～3月分)

別 紙

普通預金通帳

清水 勉 様

店番 [REDACTED] 口座番号 [REDACTED]

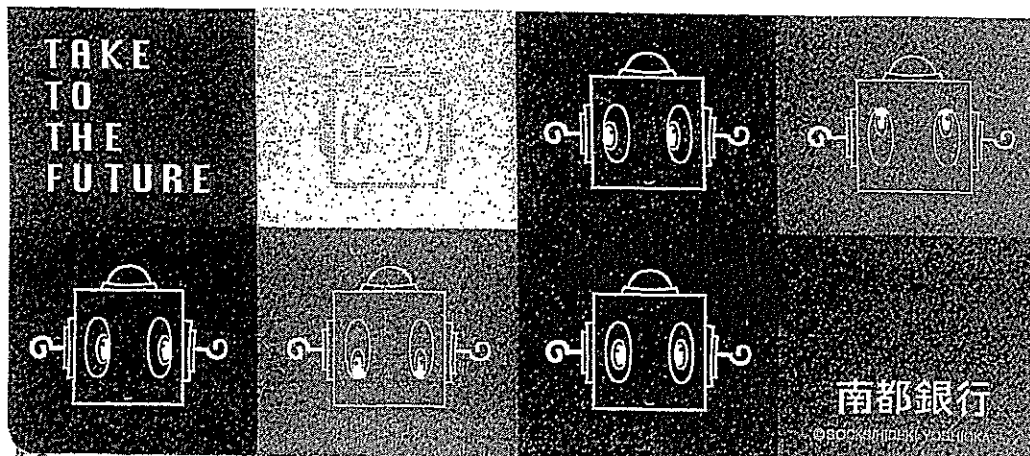

- 2
- 3
- 4
- 5
- 6
- 7
- 8
- 9
- 10
- 11
- 12
- 13
- 14
- 15
- 16
- 17
- 18
- 19
- 20
- 21
- 22
- 23
- 24

31-04-01 電話 | 3,564 | NTTコミュニケーション | [REDACTED]

新通帳へ繰越

○小切手その他の振替票をお預入れになった場合は、お払戻しのできる予定日時で「お支払金額」別に記録します。ただし、時間については若干変更することがあります。

○お預入金や自動支払などの内容は「振替」部門のほか「金銭」部門にも記入することがあります。

○通帳に記録されていないお取引が一定件数を越えた場合、お預り金額・お支払金額それぞれをまとめて台計算のみ記入することがあります。

領収書等添付用紙

会派・議員名 清水 勉

【 2019年4月分請求分 】

使途項目	
調査研究費 ・ 研修費 ・ 広聴広報費 ・ 要請陳情等活動費	会議費 ・ 資料作成費 ・ 資料購入費 ・ 事務所費 ・ 事務費 ・ 人件費

整理 番号	支払年月日	支出額	按分率	政務活動費 充当額	按分率の説明
					私的活動と接分
253	31.4.1	4,037.-	50%	2,018.-	

※この様式には領収書1枚を添付してください。

領収書がはみ出す場合は、別紙として添付してください。（縮小しないでください。）

産経新聞（3月分）

別 紙

普通預金通帳

清水 勉 様

店番 [REDACTED] 口座番号 [REDACTED]

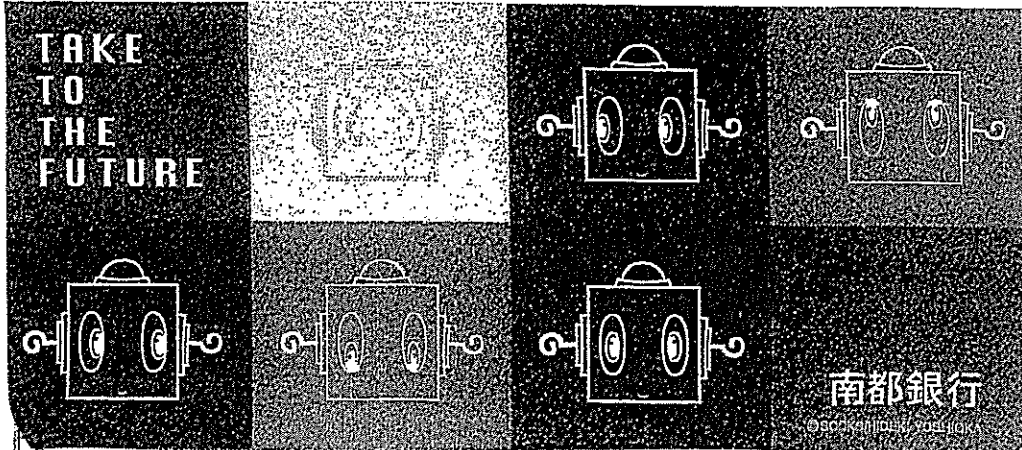

2	
3	
4	
5	
6	
7	
8	
9	
10	
11	
12	

13	
14	
15	
16	
17	
18	
19	
20	

21	31-04-01	新聞	4,037	サンケイシブツ	[REDACTED]
22					
23					
24					

○小切手その他の証券類をお預入れになった場合は、お払戻しのできる予定日時を「お支払金額」欄に記載します。
 ただし、暗印については若干変更することがあります。
 ○お預入金や自動支払などの内容は「摘要」欄のほか「金額」欄にも記入することがあります。
 ○通帳に記載されていないお取引が一定件数を越えた場合、お預り金額・お支払金額それぞれをまとめて台帳簿のみ記入することがあります。

新通帳へ繰越

領収書等添付用紙

会派・議員名 清水 勉

【 2019年4月分請求分 】

使途項目	
調査研究費	研修費
広聴広報費	要請陳情等活動費
会議費	資料作成費
資料購入費	事務所費
事務費	人件費

整理 番号	支払年月日	支出額	按分率	政務活動 費充当額	按分率の説明
					事務所賃借料と同率で按分
254	31.4.1	9,857.-	50%	4,928.-	

※この様式には領収書 1 枚を添付してください。

領収書がはみ出す場合は、別紙として添付してください。(縮小しないでください。)

コピーカウント料金 (3 月分)

別 紙

普通預金通帳

清水 勉 様

店番 [REDACTED] 口座番号 [REDACTED]

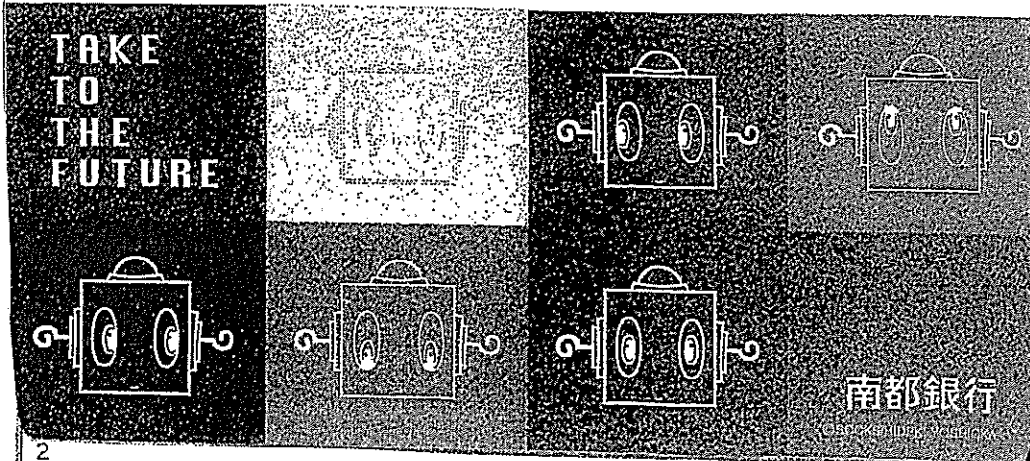

- 2
- 3
- 4
- 5
- 6
- 7
- 8
- 9
- 10
- 11
- 12
- 13
- 14
- 15
- 16
- 17
- 18
- 19
- 20
- 21
- 22
- 23
- 24

22	31-04-01	口座振替	9,857	ファミマロックス(カ)	[REDACTED]
----	----------	------	-------	-------------	------------

○小切手その他の証券類をお預入れになった場合は、お払戻しのできる予定日時に「お支払金額」欄に記録します。
 ただし、期間については若干変更することがあります。
 ○お振入金や自動支払などの内容は「摘要」欄のほか「金額」欄にも記入することがあります。
 ○通帳に記録されていないお取引が一定件数を越えた場合、お預り金額・お支払金額それぞれをまとめて合計額のみ記入することがあります。

新通帳へ繰越